

Preisliste Rockpanel



GÜLTIG
AB 1.5.2026

© Rockpanel / Dekore Natural und Chameleon Green Brown

Willkommen

Fassadenlösungen Basic	4
Paneele	6
Design-Fassaden	8
Natur-Fassaden	12
Rockpanel Natural	14
Premium Design-Fassaden	15
Sonderabmessungen	16
Zubehör	17
Befestigungsmöglichkeiten	22
Produktübersicht	21

Allgemeine Hinweise

Diese Preisliste gilt für alle Lieferungen ab dem 1. Februar 2026.

Damit werden alle früheren Preislisten ungültig.

Alle Preise werden in CHF (ohne MwSt.) angegeben.









Die Woodpecker Group AG ist berechtigt, die angegebenen Preise jederzeit mit einer Frist von 6 Wochen anzupassen. Für alle Lieferungen und Leistungen finden die geltenden allgemeinen Verkaufsbedingungen von der Woodpecker Group AG.

Verfügbarkeit

Die Regel-Lieferzeit finden Sie jeweils bei den einzelnen Produkten und Produktlinien. Je nach Auftragseingang und Rohstoffverfügbarkeit können die tatsächlichen Lieferzeiten von den Regellieferzeiten deutlich abweichen.

Produkt- und Sortimentsänderungen, Irrtümer und Druckfehler sowie technische Änderungen vorbehalten.

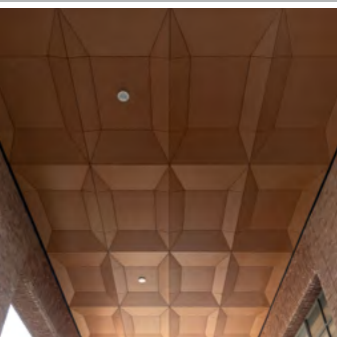
Inhalt

	Basic Rockpanel Uni und Ply 4
	Paneele Rockpanel Lines ² 6
	Design-Fassaden Rockpanel Colours 8 Rockpanel Metals 10 Rockpanel Chameleon 10
	Natur-Fassaden Rockpanel Stones 12 Rockpanel Woods 12
	Rockpanel Natural 14
	Rockpanel Premium 15

Basic



Rockpanel Uni 6 mm Durable (Standardfarben)



Rockpanel Uni 6 mm Durable (Custom Farben)

Nahezu jede RAL- / NCS-Farbe ist in der Plattenstärke 6 mm ab 1 Palette pro Farbe mit einer Lieferzeit von bis zu 6 Wochen lieferbar.

Rockpanel Ply – einfach Ihre Farbidee realisieren

Gibt es Ihre Wunschfarbe nicht im Sortiment oder möchten Sie einem Flächendetail einen individuellen Akzent verleihen? Mit Rockpanel Ply ist das möglich. Der langlebige, robuste Untergrund für Ihre Wunschfarbe – und gleichzeitig eine nachhaltige Alternative zu Holz!

Diese Platte wird mit einer Grundierung auf Wasserbasis geliefert und kann in jeder gewünschten Farbe lackiert werden. Die Platten eignen sich für eine Beschichtung auf der Baustelle oder in der Werkstatt. Voraussetzung ist, dass die Farbe gemäss den Vorgaben des Farbherstellers verarbeitet wird.

Die abgebildeten Farben geben einen Eindruck, können aber vom Originalmaterial aus drucktechnischen Gründen abweichen.

Basic

Standardfarben von Rockpanel Uni sind ab 1 Platte erhältlich, Sonderfarben ab 1 Palette pro Farbe.

Bitte beachten:

- Bestellungen über 100 m² haben eine Regellieferzeit von 6 Wochen.

Abmessungen der Rockpanel Fassadenplatten Uni (L x B):

- 3050 x 1200 mm
- 2500 x 1200 mm
- Rockpanel Uni ist auch in einer Plattenbreite von 1250 mm für Bestellungen ab 1 Palette pro Farbe erhältlich.

Baustoffklasse/ Plattenstärke	Regel- Lieferzeit	Mindestmenge je Format	Paletteninhalt			Bruttopreis (in CHF pro m ²)
			Anzahl Platten	Plattenlänge 3050 mm	Plattenlänge 2500 mm	

Rockpanel Uni Standard (Durable)

RF1 / 6 mm	3 Wochen	1 Platte	30	109,8 m ²	90,0 m ²	83.50
------------	----------	----------	----	----------------------	---------------------	-------

Rockpanel Uni Custom (Durable)

RF1 / 6 mm	6 Wochen	1 Palette	30	109,8 m ²	90,0 m ²	91.80
------------	----------	-----------	----	----------------------	---------------------	-------

Handlingpauschale pro Farbe CHF 500.– (keine Rabattierung)

Abmessungen der Rockpanel Fassadenplatten Ply (L x B):

- 3050 x 1200 mm
- 2500 x 1200 mm
- In der Sonderbreite 1250 mm nicht verfügbar

Rockpanel Ply

B1 / 8 mm	1 Woche	1 Platte	25	91,50 m ²	75,0 m ²	74.25
-----------	---------	----------	----	----------------------	---------------------	-------

Bitte beachten:

Die spezifischen Produkteigenschaften von Ply entnehmen Sie bitte dem Produktdatenblatt auf www.rockpanel.ch

Informationen zu passenden Befestigungssystemen finden Sie auf Seite 18.

Paneele

Rockpanel Lines² (Standardfarben) Durable*

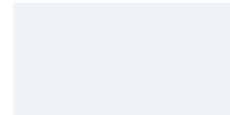

Basic primer /
lackierfertige Grundierung



RAL 1015 RAL 7004 RAL 7016 RAL 9001 RAL 9010

Rockpanel Lines² (Custom Farben) Durable*

Nahezu jede RAL-/ NCS-Farbe ist ab 100 m² pro Farbe mit einer Lieferzeit von bis zu 6 Wochen lieferbar.

*Durable = RF1 VKF Nr. 32037

Paneele

Die Mindestabnahmemenge beträgt 3 Paneele, bei Custom-Farben 100 m².

Bitte beachten:

- Bestellungen über 100 m² haben eine Regellieferzeit von 6 Wochen.

Lines ² 10		
	S	XL
Paneelstärke	10 mm	10 mm
Paneelbreite	164 mm	295 mm
Effektive Paneelbreite	146 mm	277 mm
Paneellänge	3050 mm	3050 mm
Anzahl Paneele pro Palette	140	80
Effektive Fläche je Paneel	0,45 m ²	0,84 m ²

	Regel-Lieferzeit	Preise in CHF pro lfdm	
Basic (Grauer Primer)	3 Wochen	25.50	49.35
Standard Farben Lines ²	3 Wochen	26.65	51.45
Custom Farben	6 Wochen	28.20	54.05

Handlingspauschale pro Custom Farbe CHF 500.- (keine Rabattierung)

Design-Fassaden



Rockpanel Colours Standard

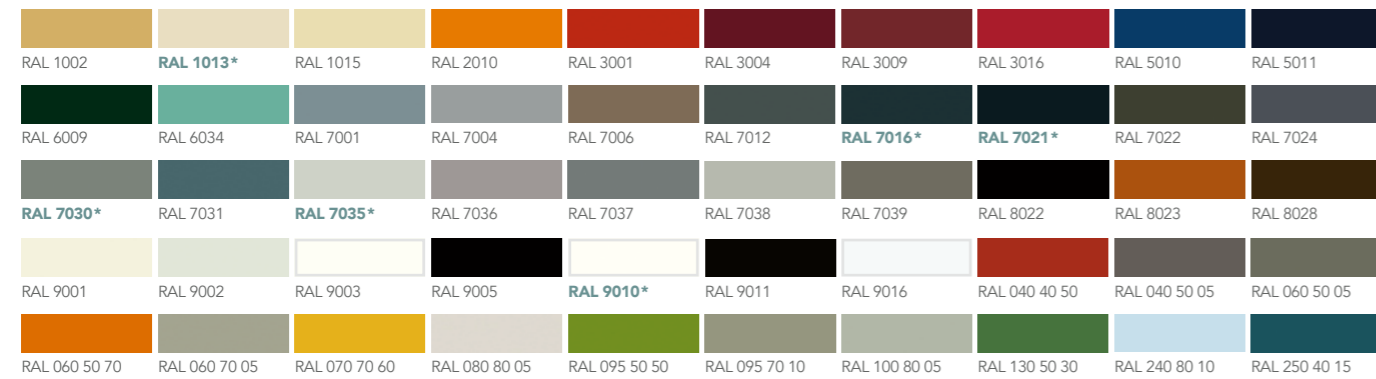

*Woody Colours

Rockpanel Colours Special

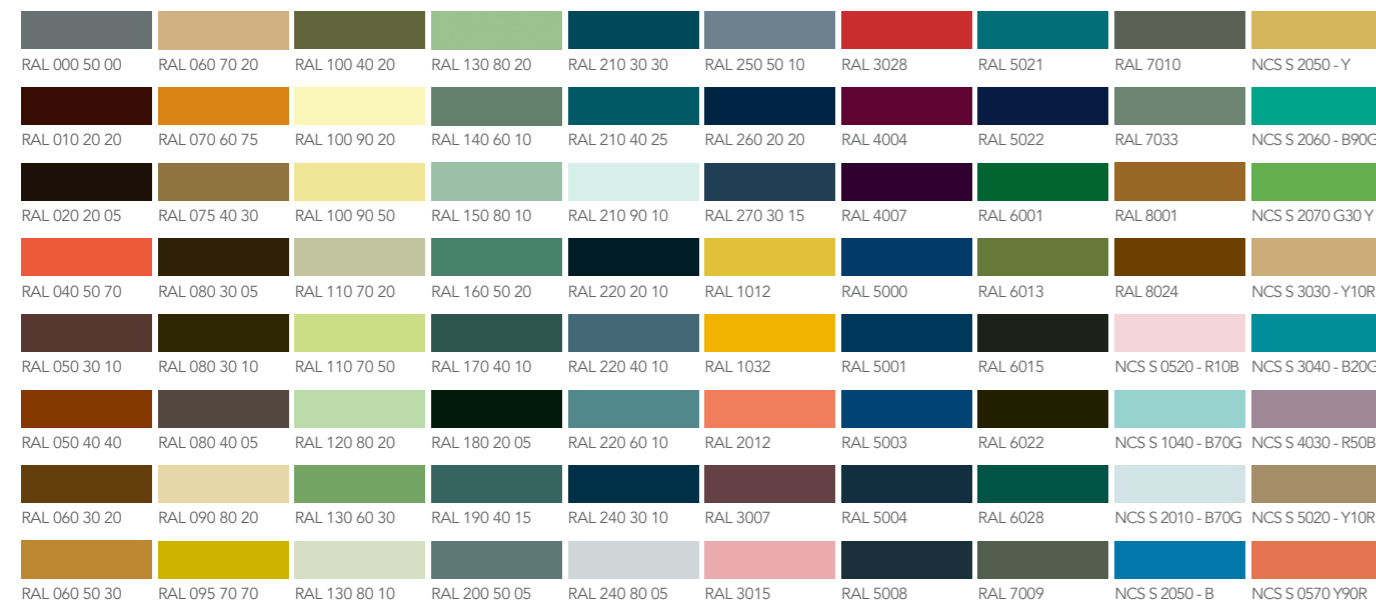

Rockpanel Colours Custom

Nahezu jede RAL / NCS Farbe ab 1 Palette erhältlich, Regel-Lieferzeit: 6 Wochen.

Design-Fassaden

Es gelten die angegebenen Mindestmengen je Design und Format. Produkte mit einer Mindestmengenangabe von 1 Platte sind auch ab einer Platte pro Auftrag bestellbar.

Bitte beachten:

- Bestellungen über 100 m² haben eine Regellieferzeit von 6 Wochen, wenn nicht anders angegeben.
- Da bei Rockpanel Designfassadenplatten produktionstechnische Farbunterschiede möglich sind, müssen die für ein Projekt benötigten Mengen in einem Auftrag bestellt und geliefert werden.

Optional: ProtectPlus

Rockpanel Colours Fassadenplatten können ab einer Bestellmenge von 1 Palette mit ProtectPlus als zusätzliche Schutzschicht ausgerüstet werden. Diese transparente Beschichtung macht die Platten nahezu selbstreinigend, da der Schmutz vom Regenwasser weggespült wird. Ausserdem verbessert die Beschichtung die UV-Beständigkeit der Platte, und Graffiti lassen sich mit einem Spezialreiniger (s. S. 20) leicht entfernen, ohne dass der Glanz oder die Farbe der Platte beeinträchtigt wird.

Abmessungen der Rockpanel Fassadenplatten (L x B):

- 3050 × 1200 mm
- 2500 × 1200 mm
- Besondere Plattenbreite 1250 mm: Rockpanel Colours ist bei Abnahme von mehr als 1 Palette je Design auch in der Plattenbreite 1250 mm lieferbar.

Baustoff- klasse/ Platten- stärke	Regel- Lieferzeit	Mindest- menge je Format	Paletteninhalt			Bruttopreis (in CHF pro m ²)	Optional: ProtectPlus ab 100 m ²
			Anzahl Platten	Plattenlänge 3050 mm	Plattenlänge 2500 mm		

Rockpanel Colours Standard

RF1 / 8 mm	3 Wochen	1 Platte	25	91,50 m ²	75 m ²	97.40	112.80
------------	----------	----------	----	----------------------	-------------------	-------	--------

Rockpanel Colours Special

RF1 / 8 mm	4 Wochen	1 Palette	25	91,50 m ²	75 m ²	102.40	117.75
------------	----------	-----------	----	----------------------	-------------------	--------	--------

Handlingpauschale pro Farbe CHF 250.- (keine Rabattierung)

Rockpanel Colours Custom

RF1 / 8 mm	6 Wochen	1 Palette	25	91,50 m ²	75 m ²	108.05	123.40
------------	----------	-----------	----	----------------------	-------------------	--------	--------

Handlingpauschale pro Farbe CHF 500.- (keine Rabattierung)

Woody Colours

RF1 / 8 mm	3 Wochen	1 Platte	25	91,50 m ²	75 m ²	93.50	
------------	----------	----------	----	----------------------	-------------------	-------	--

Design-Fassaden

Rockpanel Metals

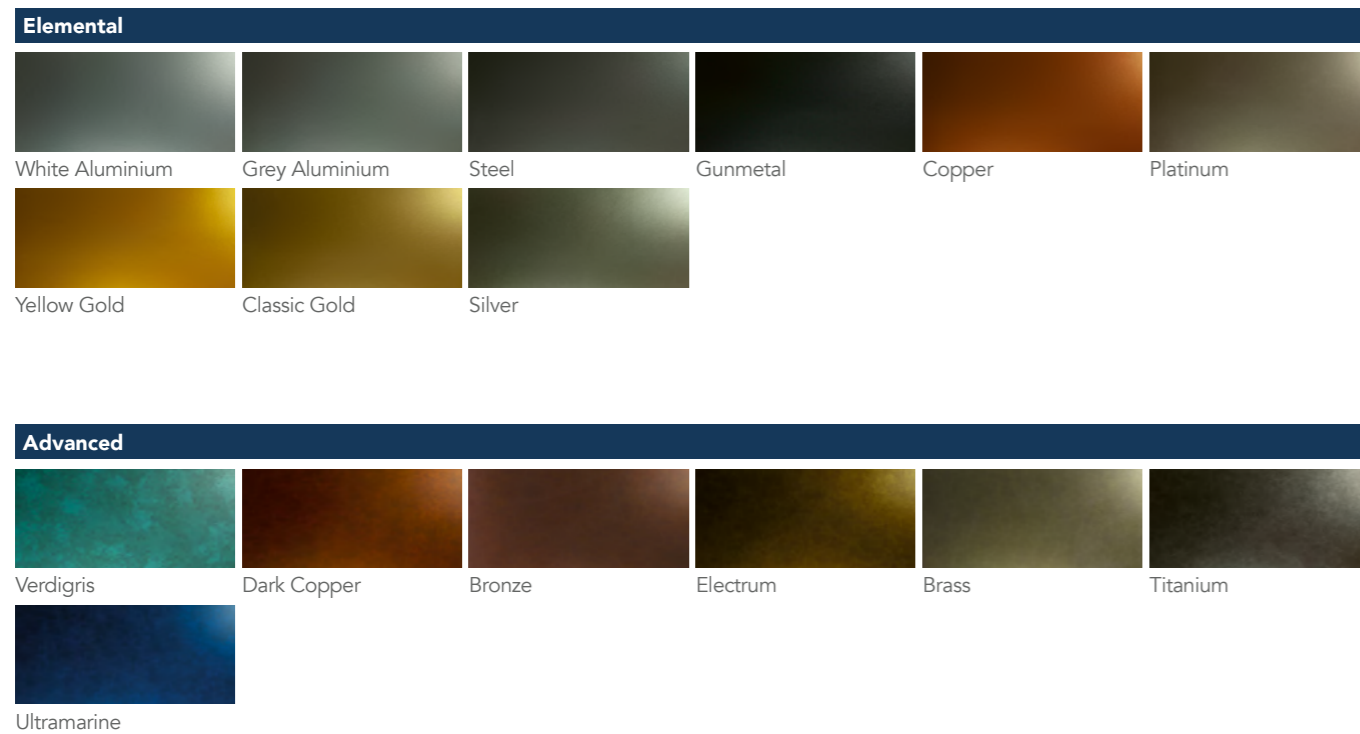

Rockpanel Chameleon



Die abgebildeten Farben geben einen Eindruck, können aber vom Originalmaterial aus drucktechnischen Gründen abweichen.

Design-Fassaden

Es gelten die angegebenen Mindestmengen je Design und Format. Produkte mit einer Mindestmengenangabe von 1 Platte sind auch ab einer Platte pro Auftrag bestellbar.

Bitte beachten:

- Bestellungen über 100 m² haben eine Regellieferzeit von 6 Wochen.
- Da bei Rockpanel Designfassadenplatten produktionstechnische Farbunterschiede möglich sind, müssen die für ein Projekt benötigten Mengen in einem Auftrag bestellt und geliefert werden.

Serienmässig: ProtectPlus

Rockpanel Metals (mit Ausnahme von White Aluminium und Grey Aluminium) und Chameleon sind mit ProtectPlus als zusätzliche Schutzschicht ausgerüstet. Diese transparente Beschichtung macht die Platten nahezu selbstreinigend, da der Schmutz vom Regenwasser weggespült wird. Ausserdem verbessert die Beschichtung die UV-Beständigkeit der Platte, und Graffiti lassen sich mit einem Spezialreiniger (s. S. 20) leicht entfernen, ohne dass der Glanz oder die Farbe der Platte beeinträchtigt wird.

Abmessungen der Rockpanel Fassadenplatten (L x B):

- 3050 × 1200 mm
- 2500 × 1200 mm (Mindestmenge 1 Palette je Design)
- Besondere Plattenbreite 1250 mm: Rockpanel Metals ist bei Abnahme von mehr als 1 Palette je Farbton auch in der Plattenbreite 1250 mm lieferbar. Rockpanel Chameleon nur in 1200 mm.

Baustoffklasse/ Plattenstärke	Regel- Lieferzeit	Mindestmenge je Format	Paletteninhalt			Bruttopreis (in CHF pro m ²)
			Anzahl Platten	Plattenlänge 3050 mm	Plattenlänge 2500 mm	

Rockpanel Metals

Elemental

RF1 / 8 mm	3 Wochen	1 Platte *	25	91,50 m ²	75 m ² *	143.95
------------	----------	------------	----	----------------------	---------------------	--------

Advanced

RF1 / 8 mm	3 Wochen	1 Platte *	25	91,50 m ²	75 m ² *	143.95
------------	----------	------------	----	----------------------	---------------------	--------

Rockpanel Chameleon















RF1 / 8 mm	3 Wochen	1 Platte *	25	91,50 m ²	75 m ² *	248.45
------------	----------	------------	----	----------------------	---------------------	--------

* Für die Plattenlänge 2500 mm gilt eine Mindestbestellmenge von 1 Palette.





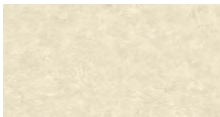

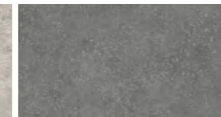
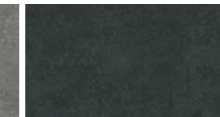



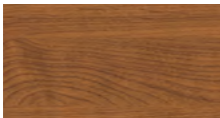
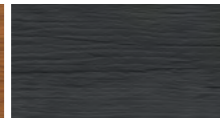



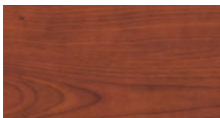
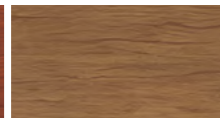

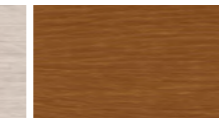
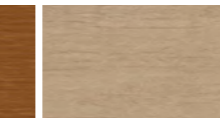
Informationen zu passenden Befestigungssystemen finden Sie auf Seite 18.

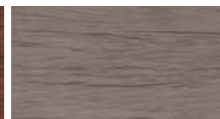
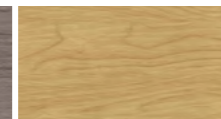
Natur-Fassaden

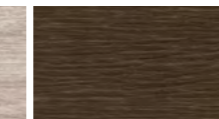
Rockpanel Stones

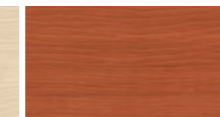
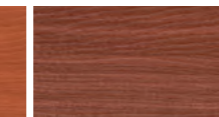
Smooth		Textured			
					
Brownish Grey	Anthracite Green	Carrara White	Claystone Grey	Amber Brown	Coral Red
					
Iron Grey	Ash Grey	Sapphire Blue	Moonstone Silver	Sandstone Ochre	Bronzite Brown
					
Sandy Beige	Platinum Grey	Quartz Grey	Tourmaline Black		

Rockpanel Woods

Smooth	Textured				
					
Alder	Black Oak	Teak	Fraké Amber	Light Natural Bamboo	Weathered Barnwood Oak
					
Cherry	Caramel Oak	European Beech	Fraké Driftwood	Rustic Brown Bamboo	Weathered Missouri Oak
					
Oak	Ceramic Oak	Canadian Maple	Fraké Mauve	Mocha Brown Bamboo	
					
	Marble Oak	Monterey Pine	African Crimson Padouk	Deep Red Mahogany	
					
	Rhinstone Oak	Aged Siberian Larch	African Slate Padouk	Western Red Cedar	

Die abgebildeten Farben geben einen Eindruck, können aber vom Originalmaterial aus drucktechnischen Gründen abweichen.

Natur-Fassaden

Es gelten die angegebenen Mindestmengen je Design und Format. Produkte mit einer Mindestmengenangabe von 1 Platte sind auch ab einer Platte pro Auftrag bestellbar.

Bitte beachten:

- Bestellungen über 100 m² haben eine Regellieferzeit von 6 Wochen.
- Da bei Rockpanel Designfassadenplatten produktionstechnische Farbunterschiede möglich sind, müssen die für ein Projekt benötigten Mengen in einem Auftrag bestellt und geliefert werden.

Serienmässig: ProtectPlus

Rockpanel Woods und Stones sind mit ProtectPlus als zusätzliche Schutzschicht ausgerüstet. Diese transparente Beschichtung macht die Platten nahezu selbstreinigend, da der Schmutz vom Regenwasser weggespült wird. Ausserdem verbessert die Beschichtung die UV-Beständigkeit der Platte, und Graffiti lassen sich mit einem Spezialreiniger (s. S. 20) leicht entfernen, ohne dass der Glanz oder die Farbe der Platte beeinträchtigt wird.

Abmessungen der Rockpanel Fassadenplatten (L x B):

- 3050 × 1200 mm
- 2500 × 1200 mm* (Stones und Woods bei Mindestmenge ab 1 Palette je Design)
- Besondere Plattenbreite 1250 mm: Rockpanel Smooth Stones und Woods sind bei Abnahme von mehr als 1 Palette je Design auch in der Plattenbreite 1250 mm lieferbar.

Baustoffklasse/ Plattenstärke	Regel- Lieferzeit	Mindestmenge je Format	Paletteninhalt			Bruttopreis (in CHF pro m ²)
			Anzahl Platten	Plattenlänge 3050 mm	Plattenlänge 2500 mm	

Rockpanel Stones

Smooth

RF1 / 8 mm	3 Wochen	1 Platte *	25	91,50 m ²	75 m ² *	127.30
------------	----------	------------	----	----------------------	---------------------	--------

Textured

RF1 / 8 mm	3 Wochen	1 Platte *	25	91,50 m ²	75 m ² *	134.35
------------	----------	------------	----	----------------------	---------------------	--------

Rockpanel Woods

Smooth

RF1 / 8 mm	3 Wochen	1 Platte *	25	91,50 m ²	75 m ² *	135.25
------------	----------	------------	----	----------------------	---------------------	--------

Textured

RF1 / 8 mm	3 Wochen	1 Platte *	25	91,50 m ²	75 m ² *	139.45
------------	----------	------------	----	----------------------	---------------------	--------

* Für die Plattenlänge 2500 mm gilt eine Mindestbestellmenge von 1 Palette.

Informationen zu passenden Befestigungssystemen finden Sie auf Seite 18.

Rockpanel Natural



Natural (10 mm)
Natural-Farbtone bei Lieferung

Nachdunklung nach ca. 6 Wochen
(Annäherung, nicht verbindlich)

Es gelten die angegebenen Mindestmengen je Design und Format. Produkte mit einer Mindestmengenangabe von 1 Platte sind auch ab einer Platte pro Auftrag bestellbar.

Da bei Rockpanel Natural produktionstechnische Farbunterschiede möglich sind, müssen die für ein Projekt benötigten Mengen in einem Auftrag bestellt und geliefert werden.

Abmessungen der Rockpanel Fassadenplatten (L x B):

- 3050 x 1200 mm
- 2500 x 1200 mm

Bei Abnahme von mehr als 1 Palette ist Rockpanel Natural auch in der Plattenbreite 1250 mm lieferbar.

Bestellungen über 100 m² haben eine Regellieferzeit von 6 Wochen.

Baustoffklasse/ Plattenstärke	Regel- Lieferzeit	Mindestmenge je Format	Paletteninhalt			Bruttopreis (in CHF pro m ²)
			Anzahl Platten	Plattenlänge 3050 mm	Plattenlänge 2500 mm	

Rockpanel Natural (Durable)

RF1 / 10 mm	3 Wochen	1 Platte	20	73,20 m ²	60 m ²	91.80
-------------	----------	----------	----	----------------------	-------------------	-------

Premium Design-Fassaden

Beeindruckende Fassaden. Individuell und innovativ.

Rockpanel Premium Fassaden sind in allen Farben und Designs unserer Produktserien Rockpanel Colours, Stones Smooth, Woods Smooth, Metals und Chameleon ab einer Mindestbestellmenge von 1 Palette verfügbar. Individuelle Designs und Abmessungen sind ebenfalls möglich.

Wenn Sie bei Gestaltung und Grösse Ihres Projektes keine Kompromisse eingehen wollen, sind Rockpanel Premium Fassaden Ihre Wahl. Realisieren Sie Fassadenlösungen – ohne Limits.

Bitte beachten:

- Da bei Rockpanel Designfassadenplatten produktionstechnische Farbunterschiede möglich sind, müssen die für ein Projekt benötigten Mengen in einem Auftrag bestellt und geliefert werden

Serienmässig: ProtectPlus

Rockpanel Premium Fassadenplatten sind mit ProtectPlus als zusätzliche Schutzschicht ausgerüstet. Diese transparente Beschichtung macht die Platten nahezu selbstreinigend, da der Schmutz vom Regenwasser weggespült wird. Ausserdem verbessert die Beschichtung die UV-Beständigkeit der Platte, und Graffiti lassen sich mit einem Spezialreiniger (s. S. 20) leicht entfernen, ohne dass der Glanz oder die Farbe der Platte beeinträchtigt wird.

Abmessungen der Rockpanel Premium Fassadenplatten (L x B):

- 3050 x 1200 mm
- 2500 x 1200 mm

Rockpanel Premium

	Baustoff- klasse/ Plattenstärke	Regel- Lieferzeit	Mindest- menge je Format	Paletteninhalt			Bruttopreis (in CHF pro m ²)
				Anzahl Platten	Plattenlänge		
					3050 mm	2500 mm	
Rockpanel Colours Standard	RF1/11 mm	6 Wochen	1 Palette	20	73,20 m ²	60 m ²	157.35
Rockpanel Colours Special	RF1/11 mm	6 Wochen	1 Palette	20	73,20 m ²	60 m ²	162.65
Rockpanel Colours Custom	RF1/11 mm	6 Wochen	1 Palette	20	73,20 m ²	60 m ²	168.60
Rockpanel Stones Smooth **	RF1/11 mm	6 Wochen	1 Palette	20	73,20 m ²	60 m ²	179.60
Rockpanel Woods Smooth **	RF1/11 mm	6 Wochen	1 Palette	20	73,20 m ²	60 m ²	179.60
Rockpanel Metals	RF1/11 mm	6 Wochen	1 Palette	20	73,20 m ²	60 m ²	179.60
Rockpanel Chameleon	RF1/11 mm	6 Wochen	1 Palette	20	73,20 m ²	60 m ²	286.60

** Rockpanel Textured Stones und Textured Woods ist in der Premium-Version nicht verfügbar

Optional: Individuelle Ausführungen bei Rockpanel Premium

Unsere Rockpanel Colours, Stones Smooth, Woods Smooth, Metals und Chameleon Designs können als Rockpanel Premium Design-Fassadenplatte auf Wunsch in jeder gewünschten Farbe und mit drei verschiedenen Glanzgraden hergestellt werden.

Für mehr Informationen sprechen Sie bitte mit unseren Fassadenspezialisten.

	Mindestmenge je Format	Zuschlag auf den Standard Premium-Bruttopreis
Glanzgrade: matt, medium glänzend oder hochglänzend	1 Palette	+ CHF 4.00/m ²
Sonderabmessungen (L x B): 1700 – 3050 mm x 1200 oder 1250* mm	300 m ²	+ 4%
Individuelles Design	500 m ²	+ CHF 10.00/m ²

* Rockpanel Premium Chameleon, Textured Stones und Textured Woods sind in der Plattenbreite 1250 mm nicht lieferbar.

Sonderabmessungen

Platten

Sie können Rockpanel Design-Fassadenplatten der Serien Natural, Woods, Stones, Colours, Metals, Chameleon und Premium in Sonderabmessungen herstellen lassen.

Die Platten können individuell nach den Anforderungen Ihres Projekts in jeder beliebigen Länge zwischen 1700 mm und 3050 mm* gefertigt werden. Rockpanel Platten können zudem alternativ zu 1200 mm Breite auch in der Breite 1250 mm** produziert werden.

Für mehr Informationen sprechen Sie bitte mit unseren Fassadenspezialisten.

* ausser Rockpanel Textured Stones und Textured Woods

** ausser Rockpanel Textured Stones, Rockpanel Woods in den Designs Weathered Barnwood Oak und Missouri Oak sowie Rockpanel Chameleon

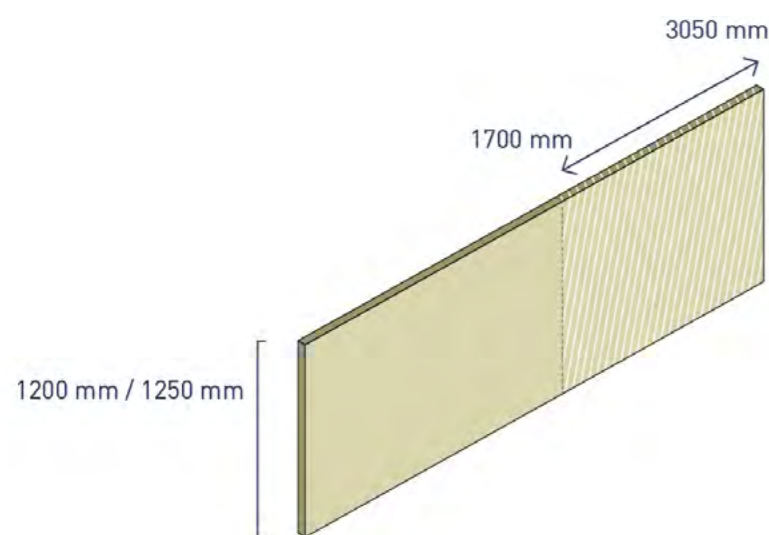





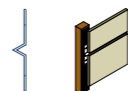
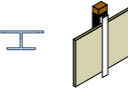
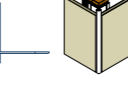
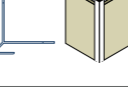

Sonderabmessungen	
Mindestabnahme pro Plattenlänge und Farbe/Design	300 m ²
Preiszuschlag auf den Bruttoppreis	+ 4 %
Regel-Lieferzeit	6 Wochen

Informationen zu passenden Befestigungssystemen finden Sie auf Seite 18.

Zubehör

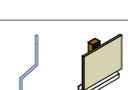
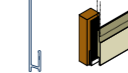
Rockpanel Profile für Fassadenplatten und Paneele

Standardlänge Profile 3055 mm		Preise in CHF pro lfdm				Oberflächen / Farben	Regel-Lieferzeit
		für Fassadenplatten		für Paneele			
		6 mm	8 mm	9 & 10 mm	10 mm Lines ²		
Profil A Fugenprofil Stuhlform 		14.10	14.50	14.60	–	Silbern eloxiert	3 Wochen
		18.10	18.65	18.75	–	Standard**	4 Wochen
		18.10	18.65	18.75	–	Special / Custom**	6 Wochen
Profil B Fugenprofil mit V-Kantung 		10.00		–	Silbern eloxiert Schwarz eloxiert	3 Wochen	
		17.50		–	nach RAL	3 Wochen	
Profil C Fugenprofil mit Schnittkantenüberdeckung 		13.60	14.10	14.85		Silbern eloxiert	3 Wochen
		17.40	18.10	18.10		Standard**	4 Wochen
		17.40	18.10	18.10		Special / Custom**	6 Wochen
Profil D Eckprofil ohne Schnittkantenüberdeckung 		22.75	23.35	24.10		Silbern eloxiert	3 Wochen
		29.10	29.85	30.75		Standard**	4 Wochen
		29.10	29.85	30.75		Special / Custom**	6 Wochen
Profil E Eckprofil mit Schnittkantenüberdeckung 		23.45	23.55	25.00		Silbern eloxiert	3 Wochen
		30.25	31.05	32.00		Standard**	4 Wochen
		30.25	31.05	32.00		Special / Custom**	6 Wochen
Profil F Anschlussprofil mit Schnittkantenüberdeckung 		14.85	15.45	16.15		Silbern eloxiert	3 Wochen
		19.05	19.75	20.70		Standard**	4 Wochen
		19.05	19.75	20.70		Special / Custom**	6 Wochen
Profil G Ausseneckprofil (auch für Stülpschalung) 		–	35.40	–	–	Silbern eloxiert	3 Wochen
		–	45.35	–	–	Standard**	4 Wochen
		–	45.35	–	–	Special / Custom**	6 Wochen
Profil H Anschlussprofil mit Schnittkantenüberdeckung 		11.95	12.15	12.75		Silbern eloxiert	3 Wochen
		15.25	15.55	16.25		Standard**	4 Wochen
		15.25	15.55	16.25		Special / Custom**	6 Wochen
Profil I Anschlussprofil mit Tropfkante 		10.80				Silbern eloxiert	3 Wochen
Profil J Abschlussprofil Sockelbereich 		14.40				Silbern eloxiert	3 Wochen
Profil K Abschlussprofil 		25.75				Silbern eloxiert	3 Wochen

* Profile B, I und J passen zu allen Rockpanel Plattenstärken

** Farbzuschlag von CHF 104.– bei Bestellungen von weniger als 150 lfdm pro Farbe (ausgenommen RAL 7016, 7021, 9005, 9010).

Zubehör

Sichtbare Befestigungen für Rockpanel Platten und Paneele

		Bruttopreise in CHF pro VPE (Schachtel/Rolle)						Regel-Lieferzeit
		Rillennägel Lines ² 27 mm*		Blindniete Ø 14 mm 5,0 × 18 mm Alu/Edelstahl	HP Rillennägel 35 mm	Schrauben Edelstahl für Holz 35 mm		
Produktlinie	Oberflächen/Farben	Schachtel	Rolle	Schachtel	Schachtel	Rolle	Schachtel	
		200	200	100	200	200	200	
Rockpanel Uni	Standard	–	–	–	–	–	81.55	3 Wochen
Rockpanel Uni	Custom	–	–	–	–	–	81.55	6 Wochen
Rockpanel Lines ²	Blank	38.35	63.50	–	–	–	–	3 Wochen
Rockpanel Colours	Standard	–	–	54.25	38.25	54.50	81.55	3 Wochen
Rockpanel Colours	Special	–	–	54.25	38.25	54.50	81.55	3 Wochen
Rockpanel Colours	Custom	–	–	54.25	38.25	54.50	81.55	6 Woche
Rockpanel Metals	Metals	–	–	54.25	38.25	54.50	81.55	3 Wochen
Rockpanel Chameleon	Chameleon	–	–	54.25	38.25	54.50	81.55	3 Wochen
Rockpanel Stones	Stones	–	–	54.25	38.25	54.50	81.55	3 Wochen
Rockpanel Woods	Woods	–	–	54.25	38.25	54.50	81.55	3 Wochen
Rockpanel Natural	Blank	–	–	54.25	38.25	54.50	81.55	3 Wochen

* Ausschliesslich für unsichtbare Befestigung von Rockpanel Lines². Farbzuschlag von CHF 104.– bei Bestellungen von weniger als 1000 Stk. pro Farbe (ausgenommen RAL 7016, 7021, 9005, 9010).

Zubehör

Verdeckte mechanische Befestigung für Rockpanel Premium 11 mm-Platten

Für mehr Informationen sprechen Sie bitte mit unseren Fassadenspezialisten.

System UB
Tragprofil UB
Traggraffe, V2 1er, L=50mm
Traggraffe, V2 1er, L=50mm, mit Migrationschutz
Windgraffe, V2 1er, L=50mm

Materialbedarf pro m² bis 10 m Gebäudehöhe (ca.-Angaben)

	Rockpanel Fassadenplatten		Rockpanel-Paneele Lines ²			
Plattenstärke in mm	6	8/10	10			
Plattenbreite in mm	1.200	1.200	S		XL	
Rockpanel Rillennägel	18 Stück	12 Stück	Ein Nagel im Zwischenprofil: 14	Zwei Nägel im Zwischenprofil: 23	Ein Nagel im Zwischenprofil: 8	Zwei Nägel im Zwischenprofil: 12
Rockpanel Schrauben	14 Stück	10 Stück	–	–	–	–
Rockpanel Blindnieten	–	10 Stück	–	–	–	–

Zubehör

Klebesystem für Rockpanel Fassadenplatten

Zur Verwendung eines Klebesystems für Rockpanel Platten kontaktieren Sie bitte den Kleber-Hersteller direkt. Die Verklebung von Rockpanel Platten ist gemäss den Vorgaben des Herstellers des Klebesystems durchzuführen. Es gelten seine jeweiligen Garantiebedingungen.

Weiteres Zubehör

	Breite	VPE	Regel-Lieferzeit	Bruttopreise in CHF pro VPE
EPDM Schaumfugenband (selbstklebend)	36 mm	50 lfdm	3 Wochen	170.00
EPDM Schaumfugenband (selbstklebend)	60 mm	50 lfdm	3 Wochen	216.90
EPDM Schaumfugenband (selbstklebend)	80 mm	50 lfdm	3 Wochen	282.60
EPDM Schaumfugenband (selbstklebend)	100 mm	25 lfdm	3 Wochen	207.20
EPDM Schaumfugenband (selbstklebend)	130 mm	25 lfdm	3 Wochen	244.35
Rockpanel Graffiti Reiniger	–	780 ml	3 Wochen	131.60
Rockpanel Kantenlack (nur Colours)*	–	500 ml	3 Wochen	65.65

* Für Rockpanel Fassadenplatten in den Designs Woods, Stones, Metals und Chameleon empfehlen wir den Kantenlack in RAL 9005 (tiefschwarz)

	Breite	VPE	Regel-Lieferzeit	Bruttopreise in CHF pro VPE
EPDM Flachfugenband 0,75 mm (nicht selbstklebend)	70 mm	20 lfdm	3 Wochen	49.00
EPDM Flachfugenband 0,75 mm (nicht selbstklebend)	80 mm	20 lfdm	3 Wochen	59.35
EPDM Flachfugenband 0,75 mm (nicht selbstklebend)	90 mm	20 lfdm	3 Wochen	66.80
EPDM Flachfugenband 0,75 mm (nicht selbstklebend)	100 mm	20 lfdm	3 Wochen	74.25
EPDM Flachfugenband 0,75 mm (nicht selbstklebend)	110 mm	20 lfdm	3 Wochen	81.70
EPDM Flachfugenband 0,75 mm (nicht selbstklebend)	130 mm	20 lfdm	3 Wochen	90.15
EPDM Flachfugenband 0,75 mm (nicht selbstklebend)	150 mm	20 lfdm	3 Wochen	104.90

Zubehör

Zuschlag für Nachlieferungen

	Hinweis	Handlingspauschale
Für die Nachlieferung von Zubehör per Paketdienst	Bei Rockpanel Profilen auf Anfrage!	CHF 100.00 (keine Rabattierung)

Farbzuschlag für Profile

	Hinweis	Handlingspauschale
Bei Bestellungen von weniger als 150 lfdm pro Farbe aus dem Sortiment Standard, Special oder Custom	Ausgenommen silber eloxiert und RAL 7016, 7021, 9005, 9010	CHF 104.00 (keine Rabattierung)

Befestigungsmöglichkeiten

Produktlinie	Plattenstärke	Rillennägel	Schrauben	Blindnieten	Klebesystem	Verdeckte mechanische Befestigung
Rockpanel Uni	6	●***	●	–	–	–
Rockpanel Lines ²	10	●*	●**	–	–	–
Rockpanel Colours	8	●****	●	●	●	–
	11	–	–	●	–	●
Rockpanel Metals	8	●****	●	●	●	–
	11	–	–	●	–	●
Rockpanel Chameleon	8	●****	●	●	●	–
	11	–	–	●	–	●
Rockpanel Stones Smooth	8	●****	●	●	●	–
	11	–	–	●	–	●
Rockpanel Stones Textured	8	●****	●	●	●	–
Rockpanel Woods Smooth	8	●****	●	●	●	–
	11	–	–	●	–	●
Rockpanel Woods Textured	8	●****	●	●	●	–
Rockpanel Natural	10	●****	●	●	–	–

● = Möglich
 – = Nicht möglich

* Spezielle 27 mm Rillennägel
 ** Spezielle Flachkopfschrauben, nicht in unserem Sortiment.
 *** Rillennägel Uni 32 mm
 **** HP Rillennägel 35 mm

Produktübersicht

Produktlinie	Plattenstärke	Produktausführung	RF1 (nicht brennbar)	ProtectPlus Beschichtung	Individuelles Design	Glanzgrade (nur in Kombination mit ProtectPlus)	Sonderabmessungen
--------------	---------------	-------------------	----------------------	--------------------------	----------------------	---	-------------------

Fassadenlösungen Basic

Rockpanel Uni	6	Durable	S	–	–	–	○
---------------	---	---------	---	---	---	---	---

Fassaden-Paneele

Rockpanel Lines ² Standard / Custom	10	Durable	S	–	–	–	–
--	----	---------	---	---	---	---	---

Design-Fassaden

Rockpanel Colours Standard / Special / Custom	8	A2	S	○	○	○	○
Rockpanel Metals	8	A2	S	S	○	○***	○
Rockpanel Chameleon	8	A2	S	S	○	○	○**

Natur-Fassaden

Rockpanel Stones	8	A2	S	S	○	○	○**
Rockpanel Woods	8	A2	S	S	○	○	○

Rockpanel Natural

Rockpanel Natural	10	Durable	S	–	–	–	○
-------------------	----	---------	---	---	---	---	---

Premium-Fassaden

Rockpanel Colours Standard / Special / Custom	11	A2	S	S	○	○	○
Rockpanel Stones Smooth	11	A2	S	S	○	○	○
Rockpanel Woods Smooth	11	A2	S	S	○	○	○
Rockpanel Metals	11	A2	S	S	○	○***	○
Rockpanel Chameleon	11	A2	S	S	○	○	○**

Durable = RF1 VKF Nr. 32037

A2 = Baustoffklasse A2-s1, d0 (DIN EN 13501-1) = RF1

S = Standard
 ○ = Option
 – = Nicht möglich

* Rockpanel Metals White Aluminium und Grey Aluminium sind nicht mit der ProtectPlus Beschichtung ausgerüstet.
 ** Rockpanel Stones Textured, Rockpanel Woods Weathered in den Designs Barnwood Oak und Missouri Oak sowie Rockpanel Chameleon sind nicht in der Plattenbreite 1250 mm erhältlich.
 Rockpanel Stones Textured ist nur in den Plattenlängen 2500 und 3050 mm erhältlich.
 *** 4 Designs sind nicht in allen 3 Glanzgraden erhältlich: White Aluminium, Grey Aluminium, Gunmetal und Steel.

WOOD

ENTDECKE
DAS WOODPECKER
SORTIMENT



Woodpecker Group AG
Fassaden-Team
Telefon 058 400 04 07
fassade@woodpeckerag.ch

D

Standorte

8500 Frauenfeld
Zürcherstrasse 335
Telefon 052 723 40 40
frauenfeld@woodpeckerag.ch

7302 Landquart
Riedlöserstrasse 5
Telefon 081 300 66 00
landquart@woodpeckerag.ch

6260 Reiden
Industriestrasse 11
Telefon 062 758 25 25
reiden@woodpeckerag.ch

8952 Schlieren
Industriestrasse 3
Telefon 044 738 31 01
schlieren@woodpeckerag.ch

5620 Bremgarten
Abhollager Holz- und Trockenbau

4133 Pratteln
Marketing und Services

www.woodpeckerag.ch
www.woodpeckershop.ch



PEEC

K

ER