

JELD WEN®

TÜRENKATALOG

2026/2027





ENTDECKEN SIE NEUE TÜRENWELTEN

Kaum etwas ist stärker von individueller Persönlichkeit geprägt als die eigenen vier Wände. Hier tanken wir Kraft und kommen zur Ruhe. Bei uns finden Sie die Türlösung, die Ihren individuellen Lebensraum stilvoll ergänzt.



**NEU!
DURITOP-DEKOR
MONDGRAU SM**



NEU!
DURITOP-DEKOR
HIMMELGRAU SM

INHALT

Über JELD-WEN	6	FURNIER TÜREN	58
Unser Plus an Qualität	8	Living	60
Nachhaltigkeit Wohngesundheit	10	Classic	62
FLÄCHENBÜNDIGE ELEMENTE	12	LANDHAUSTÜREN	64
Algundo	16	Fichte Massivholz	
TRENDTÜREN IM LINIENDESIGN	20	SCHIEBETÜREN	68
Umbria	24	Liberty 4.0	70
Lomardo	26	Silence	72
Optima 30 mit Lisenen	30	Classic	73
STILTÜREN	32	GANZGLASTÜREN	76
Alterra NEU	34	Ganzglastüren Basic	
Stiba Plus	36		
Blankenese	40		
LACKIERTE TÜREN	42	FUNKTIONSTÜREN	80
Weisslack und Farblack		Einbruchschutz	82
		Klimaklasse	84
		Schallschutz	86
		Feucht- und Nassraum	88
		Funktionstür P64 NEU	90
DURITOP & PRIMATA	46	OBERFLÄCHEN UND ZUBEHÖR	92
Laminatoberflächen NEU		Holzzarge Pro EI30 NEU	104
		Modellübersicht und Masstabelle	116
URBAN	54		
Schichtstoffoberflächen			



ÜBER JELD-WEN

Die Marke JELD-WEN bietet ein umfangreiches Sortiment von hochwertigen Innentüren bis hin zu technischen Türlösungen für höchste Ansprüche z.B. an Brand-, Rauch-, Schall-, Strahlenschutz oder Sicherheit im Objektbereich.

Dank vielseitiger Systemlösungen für unterschiedlichste Marktsegmente und Anforderungen, engagierter Mitarbeiter und nicht zuletzt dank ihres einzigartigen Liefersystems 5plus steht die Marke JELD-WEN für Verlässlichkeit und Qualität auf höchstem Niveau.



UNSER PLUS AN QUALITÄT

Jeden Tag entwickeln wir von JELD-WEN unsere Türen weiter, überprüfen uns selbst und lassen uns prüfen:

Alle unsere Produkte stellen wir nach nationalen und europäischen Normen und Richtlinien her. Wir sind nach **DIN ISO 9001:2015 zertifiziert** und erfüllen die dort gestellten Anforderungen eines Qualitätsmanagementsystems.

Zudem sind wir aktives Mitglied der **RAL Gütegemeinschaft Innentüren aus Holz und Holzwerkstoffen e.V.** und arbeiten in unterschiedlichen Normausschüssen mit: Für höchste Qualitätsansprüche.

«**Reliability for real life**» – mit diesem Versprechen stellen wir sicher, dass Sie sich in Ihrem täglichen Leben auf uns und unsere Türen verlassen können. Das ist unser Anspruch.





UNSER PLUS AN NACHHALTIGKEIT

Wir haben eine Mission: **So wenig Emissionen wie möglich!**

Deshalb sind unsere Türen aus **Holz**. Denn **Holz ist vollständig recycelbar** und verursacht einen weitaus **geringeren Energieverbrauch und CO₂-Ausstoss** als künstliche Materialien.

Unsere Umweltverantwortung reicht jedoch noch weiter: Wir kaufen unser Holz ausschliesslich aus **nachhaltiger, zertifizierter Waldbewirtschaftung**. Dies lassen wir uns durch die **FSC®- und PEFC-Siegel** bestätigen. Die beiden unterschiedlichen Zertifizierungssysteme sind weltweit anerkannt.

Für unseren Herstellungsprozess bedeutet das: **garantierte Nachhaltigkeit vom Baum bis zur fertigen Tür.**



Erfahren Sie mehr dazu unter www.jeld-wen.ch





UNSER PLUS AN WOHN GESUNDHEIT

Wir finden: nicht nur das Klima der Erde sollte geschützt werden, sondern auch das in Ihrem Zuhause. Nachhaltigkeit und Wohngesundheit gehen deshalb bei JELD-WEN Hand in Hand.

Seit 2009 sind wir **Produktpartner des Sentinel Holding Institut (SHI)**. Die strengen Richtlinien garantieren eine **optimale Qualität der Innenraumluft**.

Erfahren Sie mehr über gesundes Wohnen und darüber, was unsere Türen dazu beitragen können unter www.jeld-wen.ch



**SENTINEL HOLDING
INSTITUT**

FLÄCHEN- BÜNDIGE ELEMENTE

Stumpf einschlagende Türen schaffen einen flächenbündigen Abschluss zwischen Türblatt und Zarge. Diese Art von Tür vermittelt dank ihrer reduzierten Optik eine moderne Klarheit, die Wert legt auf eine ästhetische Formensprache.





STUMPF IST TRUMPF

Unterstreichen Sie Ihren modernen Wohnstil mit stumpf einschlagenden Türen. Hier bilden Türblatt und die Bekleidung der Zarge im geschlossenen Zustand eine flächenbündige Einheit. Bei gefälzten Türen hingegen liegt das Türblatt auf der Bekleidung der Zarge auf. Durch das minimalistische Design von stumpf einschlagenden Türen werten Sie Ihre gradlinigen und modernen Räume dezent auf.

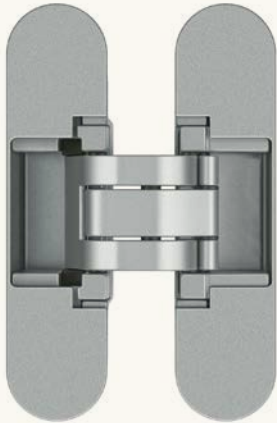

VERDECKT LIEGENDE BÄNDER

Die reduzierte, flächenbündige Optik von stumpf einschlagenden Türen können Sie verstärken, indem Sie zu Ihrer Tür ein verdeckt liegendes, dreidimensional verstellbares Bandsystem wählen (**siehe Seite 108**). Die perfekte Verbindung von Design und Funktion.

Abb.:

ANSELM I AN 172 3D, für stumpf einschlagende Türen,
Oberfläche: Satin Chrome



FLÄCHENBÜNDIGE ELEMENTE

Flächenbündige Elemente werden oft in modernen und minimalistischen Innenräumen verwendet, da sie einen sauberen und unauffälligen Look schaffen. Die Wahl flächenbündiger Elemente kann dazu beitragen, klare Linien und eine zeitgemässe Ästhetik in einem Raum zu betonen.



Optima 30, stumpf
Brillantweiss WL16
(nach RAL 9016)



Optima 30, stumpf
DuriTop Struktur Sandeiche
quer GR



Umbria 14, stumpf
DuriTop Uni UltraWeiss SM

JELD-WEN bietet Ihnen eine grosse Auswahl an stumpfen Türen, die sich in jede Raumsituation stilvoll und zurückhaltend einfügen. Stumpfe Türen sind eine beliebte Wahl, da sie eine schlichte und zeitlose Ästhetik bieten.

FLÄCHENBÜNDIGE ELEMENTE

ALGUNDO

Algundo, das preiswerte, flächenbündige Türelement im exklusiven Design mit moderner 3D-Bandtechnik. Das Algundo-Türblatt ergibt mit einer gefälzten Standardzarge eine flächenbündige Stumpfoptik, die einen eleganten Look schafft. Eine Option für alle, die nach einem zeitgemässen Stumpfoptik-Element suchen.

Das Algundo-Set enthält das passende Türblatt sowie das Algundo Band (dreidimensional verstellbar). Wahlweise in F2-farbig oder in Schwarz matt RAL 9005.



Algundo Band (J10-42)
F2-farbig



Algundo Band (J10-42)
Schwarz matt RAL 9005

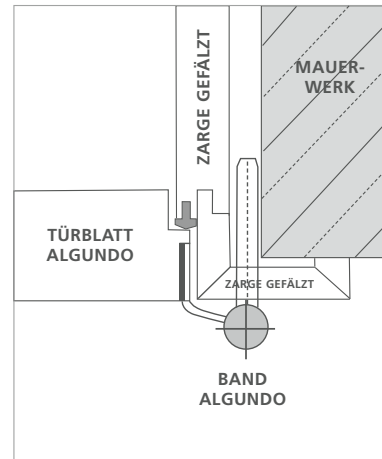

Algundo Element
Flächenbündig / Stumpfoptik

AUS GEFÄLZT WIRD FLÄCHENBÜNDIG





ALGUNDO

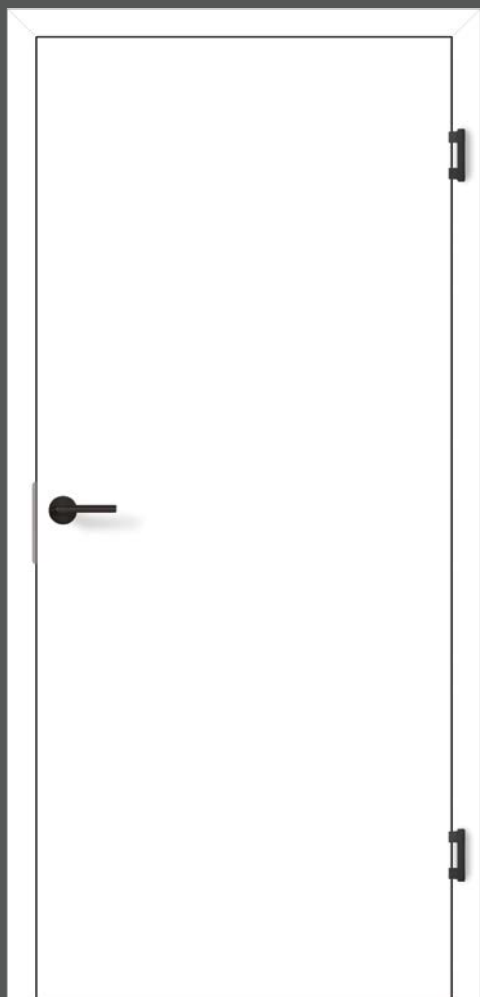

Algundo
Brillantweiss WL16
(nach RAL 9016)

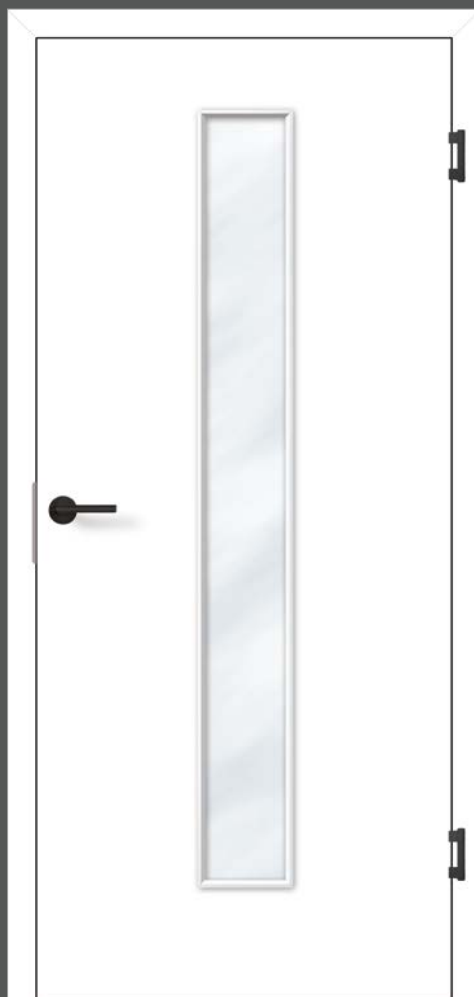

Algundo LÖ62 mittig
Brillantweiss WL16
(nach RAL 9016)





Algundo Brillantweiss WL16 (nach RAL 9016)

TRENDTÜREN IM LINIEN- DESIGN

Trendtüren im Liniendesign schaffen es, durch ihre moderne und stilvolle Ästhetik, jedem Raum einen Hauch von Eleganz zu verleihen. Diese Türen zeichnen sich durch klare Linien aus, die einen zeitgemässen Look schaffen.



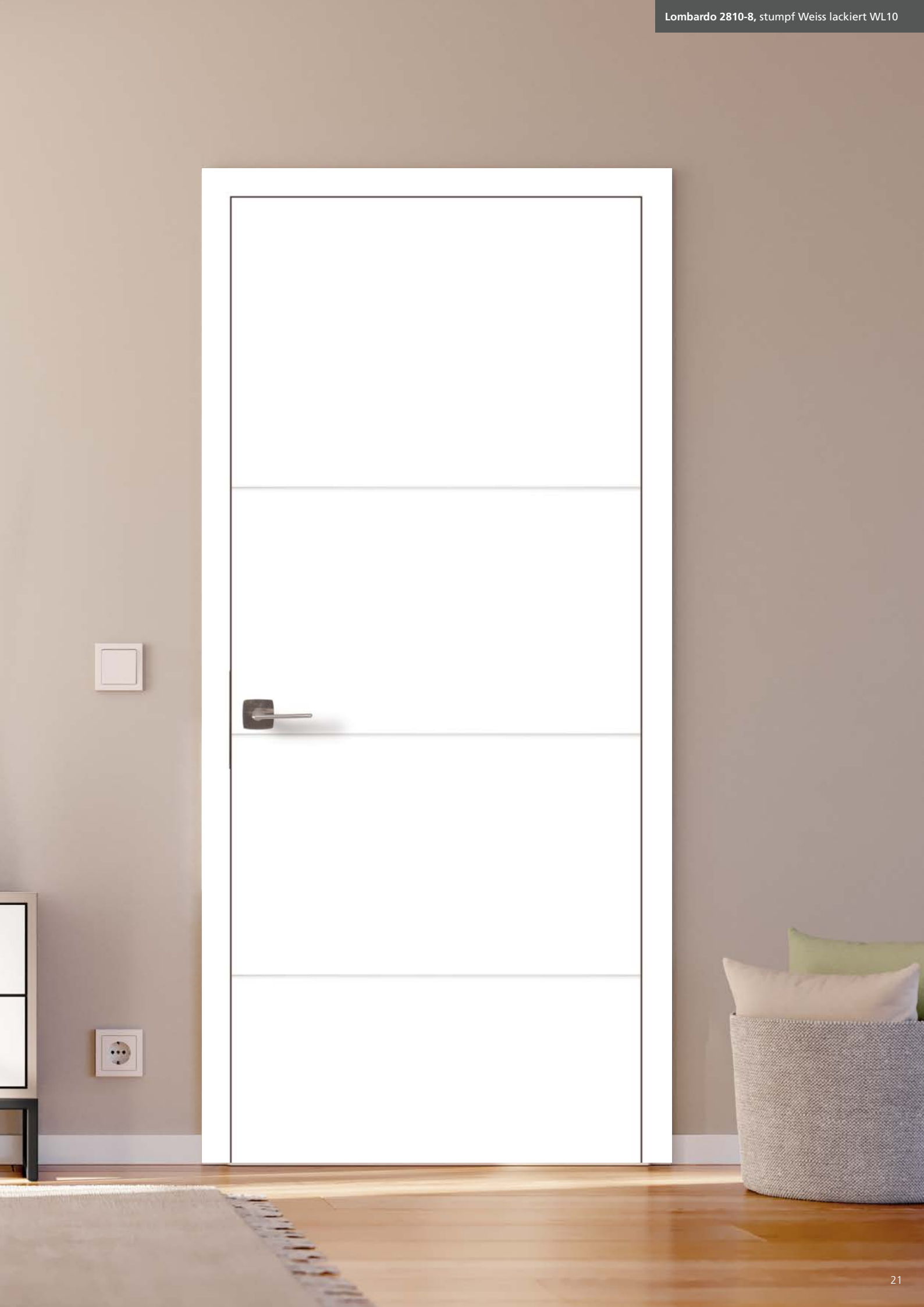



Detail: Lombardo Fräsung



Auf das Detail kommt es an –
und welche Linie ist auf Ihrer Linie?





Umbria 14 LÖ62, DuriTop Uni Weisslack SM



Umbria 14 stumpf
DuriTop Uni UltraWeiss SM

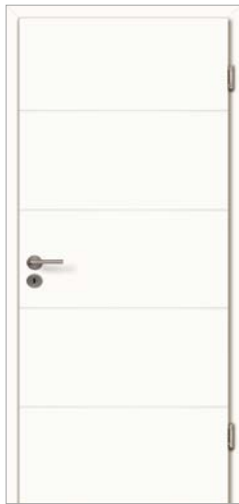

Umbria 14
DuriTop Uni Weisslack SM



Umbria 14
DuriTop Uni Nickelgrau SM*



Umbria 14 LÖ62 Schlosseite
DuriTop Uni Nickelgrau SM*



Umbria 14 LÖ62 Bandseite
DuriTop Uni Nickelgrau SM*

Alle Modelle sind stumpf einschlagend
oder gefälzt erhältlich.

*Umbria 14 DuriTop Uni Nickelgrau SM wird mit der
VZ-6 Zarge Nickelgrau FL47 kombiniert.

UMBRIA

Unsere **Umbria** vereint innovative individuelle Optik mit einer besonders widerstandsfähigen DuriTop-Oberfläche. Die weichen Übergänge ihrer dezenten horizontalen Querfugen lassen ein harmonisches Licht- und Schattenspiel entstehen. Das moderne Design ist ein echter Blickfang und auch haptisch ist unsere **Umbria** eine sinnliche Erfahrung.



Umbria 14 LÖ20
DuriTop Uni Weisslack SM



Umbria 14 LÖ62
DuriTop Uni UltraWeiss SM



Umbria 14 LÖ62 Bandseite
DuriTop Uni UltraWeiss SM





Lombardo 2800-6*, Brillantweiss WL16 (nach RAL 9016), Zarge und Fräsungen in Tiefschwarz

In Weiss lackiert WL10 (nach RAL 9010) und Brillantweiss WL16 (nach RAL 9016) erhältlich.

LOMBARDO



Lombardo 2800-7, stumpf
Brillantweiss WL16 (nach RAL 9016)
Fräsungen und Zarge Nickelgrau FL47
(nach RAL 7047)



Lombardo 2810-3*, stumpf
Brillantweiss WL16 (nach RAL 9016)

Mit farbig lackierten Fräsungen zieht unsere **Lombardo** die Blicke auf sich, ohne aufdringlich zu sein. Wählen Sie aus vier stilvollen Farben aus.

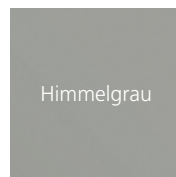
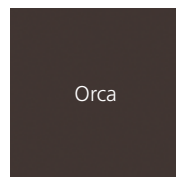
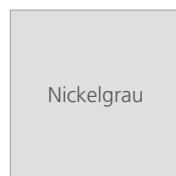

* Modelle sind auch mit verkürzten Flächenfräsungen erhältlich (30 mm zur Türblattkante).

Lombardo im Liniendesign Himmelgrau
lieferbar ab Sommer 2026.

LOMBARDO



Lombardo 2810-5 LÖ20



Lombardo 2810-8 LÖ62

Unsere **Lombardo** ist auch mit verschiedenen Lichtauschnitten erhältlich.



Lombardo 2800-1 LÖ20, stumpf



Lombardo 2810-3 LÖ20, stumpf



Lombardo 2800-4 LÖ62, stumpf

TRENDTÜREN IM LINIENDESIGN



Lombardo 2810-3*, stumpf



Lombardo 2810-5*,
stumpf



Lombardo 2810-2,
stumpf



Lombardo 2810-8,
stumpf



Lombardo 2800-1*,
stumpf



Lombardo 2800-4*,
stumpf



Optima 30, mit Lisenen (nach RAL 9016)

OPTIMA 30 MIT LISENEN



Optima 30 mit Lisenen
2900-4, stumpf



Optima 30 mit Lisenen
2900-4 LÖ62, stumpf



Optima 30 mit Lisenen
2910-5, stumpf



Optima 30 mit Lisenen
2910-5 LÖ20, stumpf



Optima 30 mit Lisenen
2900-1, stumpf

Silberfarbene Gestaltungselemente machen unsere **OPTIMA 30 mit Lisenen** zum edlen und dennoch zurückhaltenden Hingucker.



Detail: Optima 30, eingelassene Lisene



Optima 30 mit Lisenen
2900-1 LÖ20, stumpf



Optima 30 mit Lisenen
2910-3, stumpf



Optima 30 mit Lisenen
2910-3 LÖ20, stumpf

STILTÜREN

Mit ihrem charakteristischen Design fügen sich Stiltüren in jeden Wohnstil ein und setzen dabei ein deutliches Statement.

Stiltüren sind ein Ausdruck von Eleganz und Raffinesse, die einem Raum einen Hauch von zeitloser Schönheit verleihen.





MODERNE OPTIK,
MEHR
VARIANTEN



Die massive Konstruktion unserer **Altera** verleiht ihr eine besonders hohe Stabilität.



ALTERA



Altera 8901



Altera 8901 LA



Altera 8902 S



Altera 8902 S LA



Altera 8902



Altera 8902 LA



Altera 8903, stumpf



Altera 8903 LA, stumpf



Altera 8904

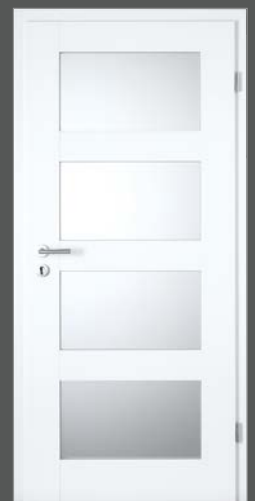

Altera 8904 LA

STIBA PLUS



Stiba Plus 2F



Stiba Plus 2FB



Stiba Plus 4F





Stiba Plus 4F*



Die formgepresste Deckplatte sorgt für eine geschlossene und fugenlose Oberfläche und ist somit besonders pflegeleicht (Einlage Vollspan).

Detail: Stiba Plus 2FB

STIBA PLUS



Stiba Plus 2FB LA-6G



Stiba Plus 4F LA-6G



Stiba Plus 4F LA-1G



Stiba Plus 4F LA-2G



Stiba Plus 3F LA-6G

Eine Lichtöffnung erzielt eine völlig neue Wirkung. Wählen Sie das passende Glas dazu aus unserem Glassortiment. (siehe Seite 122)



Stiba Plus 2FB LA-1G



Stiba Plus 3F LA-1G

Die aufgesetzten
Leisten verleihen
unserer **Blankenese**
eine klassische und
vornehme Optik.

BLANKENESE



Blankenese 1F
mit verdeckt liegendem Türband TECTUS TE380



Blankenese 4F
mit verdeckt liegendem Türband TECTUS TE380



Blankenese 3F



Blankenese 3FG



Blankenese 4FS

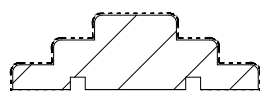

Querschnitt Blankeneseprofil

Alle Modelle sind stumpf einschlagend oder gefälzt erhältlich.

In Weiss lackiert WL10 (nach RAL 9010) erhältlich.
Ab Sommer 2026 auch in Brillantweiss WL16 (nach RAL 9016) erhältlich.

LACKIERTE TÜREN

Lackierte Türen sind eine ästhetische und funktionale Bereicherung für jeden Wohnraum. Der Lack auf den Türen schafft eine glatte und gleichmässige Oberfläche, die nicht nur ansprechend aussieht, sondern auch leicht zu reinigen ist.







WEISS- UND FARBLACK



Optima 30, stumpf
Brillantweiss WL16



Optima LÖ62
Nickelgrau FL47



Optima LÖ14
Weiss lackiert WL10



Optima LÖ40
Weiss lackiert WL10



Optima LÖ20
Nickelgrau FL47

Alle Modelle sind stumpf einschlagend oder gefälzt erhältlich.

Optional ist eine Lackierung nach RAL oder NCS möglich (ausgenommen Metallic-, Fluorfarben usw.).

DURITOP & PRIMATA

DuriTop ist ein Laminat, das aus dem kontinuierlichen Verpressen mehrerer Lagen Papier mit härtendem Melamin-Kunstharz entsteht.

Das Primata ist ein HPL-Schichtstoff (High Pressure Laminate), der durch das Verpressen von mit duroplastischem Harz imprägnierten Papierlagen unter sehr hohem Druck hergestellt wird.

Die Oberflächen DuriTop und Primata sind äusserst widerstandsfähig gegen Stösse, Kratzer und Abnutzung.





ELEGANZ IN GRAU



NEU!
DURITOP-DEKOR
MONDGRAU SM UND
HIMMELGRAU SM

Optima 30, Mondgrau SM

Alle Modelle sind stumpf einschlagend oder gefälzt erhältlich.

Alle DuriTop Schichtstoffoberflächen (CPL) sind auch als Primata Schichtstoff (HPL) in 0,8 mm erhältlich.



NEU



Dekor:
DuriTop Uni Mondgrau SM

NEU



Dekor:
DuriTop Uni Himmelgrau SM



Dekor:
DuriTop Uni Grau VE



Dekor:
DuriTop Uni Grauweiss SM

NATÜRLICH MODERN



Dekor: DuriTop Struktur Zirneiche OA

DuriTop Zirneiche OA, Raucheiche FE, Sandeiche GR
sind «Dekore mit fühlbarer Struktur».



NEU



Dekor:
DuriTop Struktur Zirneiche OA

NEU



Dekor:
DuriTop Struktur Zirneiche quer OA



Dekor:
DuriTop Struktur
Raucheiche quer FE



Dekor:
DuriTop Struktur
Sandeiche quer GR



Dekor:
DuriTop Repro
Rotbuche hell VE

Alle Modelle sind stumpf einschlagend oder gefälzt erhältlich.
Alle DuriTop Schichtstoffoberflächen (CPL) sind auch als
Primata Schichtstoff (HPL) mit 0,8 mm Stärke erhältlich.

Alle DuriTop Struktur Dekore sind Quer und
Längs erhältlich

**DURITOP-DEKOR
ALPINMATT SL**

*Abgebildeter Drücker ist kein Sortimentsartikel.

VIelfALT IN WEISS

NEU



Dekor:
DuriTop ArktisWeiss SM



Dekor:
DuriTop Spezial AlpinMatt SL



Dekor:
DuriTop Uni UltraWeiss SM



Dekor:
DuriTop Weisslack SM



Dekor:
DuriTop Weiss VE

Alle Modelle sind stumpf einschlagend oder gefälzt erhältlich.
Alle Dekore auch als 0,8 mm Schichtstoff erhältlich.

URBAN

Offen für den Wow-Effekt?
Unsere Urban Türen setzen
Akzente – passend zu Ihrem
individuellen Wohnstil.

Der mehrlagige Aufbau und
die Qualität der eingesetzten
Materialien machen unsere
Urban-Collection äusserst
widerstandsfähig gegenüber
mechanischer, thermischer oder
chemischer Beanspruchung.

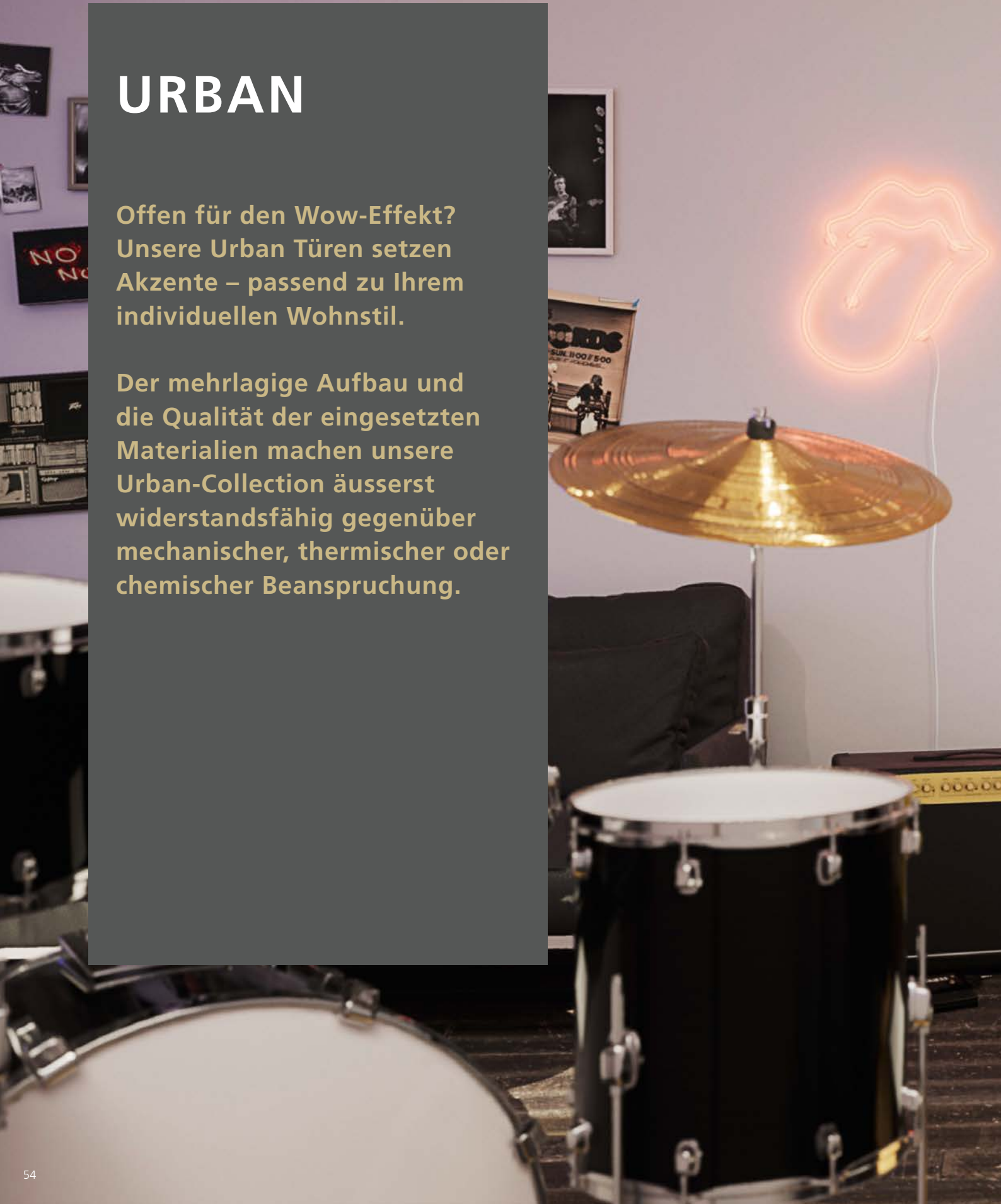



URBAN



Dekor: Urban Cloud

Der mehrlagige Aufbau und die Qualität der eingesetzten Materialien, machen HPL-Schichtstoffe äusserst widerstandsfähig gegenüber mechanischer, thermischer oder chemischer Beanspruchung.

Informationen zu den erhältlichen Strukturen der Urban-Collection finden Sie auf www.jeldwen.ch und in unserem Mediportal.



Dekor: Urban Iron



Dekor: Urban Lava



Dekor: Urban Coal



Dekor: Urban Raven

FURNIER TÜREN

Einzigartig, natürlich,
pflegeleicht – Furnier ist
echtes Holz und das in seiner
schönsten Form. Individuelle
Farben, Maserungen
und Strukturen machen
jede Furnieroberfläche
zu einem einzigartigen
Zeugnis der Natur und zu
einem unverzichtbaren
Gestaltungselement.



LIVING



Optima 30, Living, Furnier Eiche europ. astig

Alle Modelle sind stumpf einschlagend
oder gefälzt erhältlich.



Optima 30, Living
Furnier Ahorn kanad.



Optima 30, Living
Furnier Eiche europ. astig



Optima LÖ23, Living
Furnier Eiche europ. astig



Optima LÖ62, Living
Furnier Eiche

Unsere **Furnier Classic**
Türen vereinen zeitloses Design
und gemütlichen Charme.



CLASSIC



Optima LÖ23, Classic
Furnier Ahorn kanad.



Optima 30, Classic
Furnier Eiche



Optima LÖ40, Classic
Furnier Eiche



Optima 30, Classic
Furnier Buche



Optima LÖ62, Classic
Furnier Buche

Alle Modelle sind stumpf einschlagend
oder gefälzt erhältlich.

LANDHAUS TÜREN

In der Natur liegt die Kraft:
Unsere Landhaustüren
bringen Ruhe ins Zuhause
und überzeugen durch
besondere Stabilität.



NATUR PUR



2F
Fichte lackiert



2FB
Fichte lackiert





2F LA-1G
Fichte lackiert



2F LA-6G
Fichte lackiert

Alle Modelle sind in den Oberflächen Fichte lackiert erhältlich.

SCHIEBE- TÜREN

Schiebetüren ermöglichen eine herrlich komfortable, sanfte und nahezu lautlose Handhabung sowie mehr Bewegungsfreiheit im Raum – eine rundum elegante und raffinierte Weise, Wohnbereiche voneinander zu trennen! Ob Holz oder Glas – Sie haben die Wahl, was die Optik der Tür und die Materialien der Schiebepysteme betrifft.





Abbildung zeigt die Stiltür in der Breite 985 mm mit einem 9-Felder Sprossenrahmen.
Bei Türbreiten bis 860 mm hat diese Tür einen 6-Felder Sprossenrahmen.

LIBERTY 4.0



Schiebetürsystem Liberty 4.0 v.d.W., Edelstahl-Optik, Ausführung Ganzglastür

Die Schiebetürsysteme Liberty 4.0 können bei Ganzglas- und Holzschiebetüren eingesetzt werden.



Schiebetürsystem Liberty 4.0 v.d.W., Edelstahl-Optik, Ausführung Holztür

SILENCE



CLASSIC



*Das Schiebetürsystem Classic i.d.W. ist auch für Ganzglastüren möglich.



SCHIEBETÜRSYSTEME

Liberty 4.0



Oberfläche: Edelstahl-Optik, optional mit Selbst-ein-zug inkl. Dämpfung erhältlich.

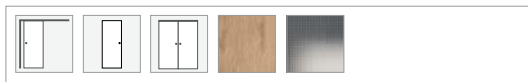

Silence



Oberfläche: Edelstahl-Optik, optional mit Selbsteinzug inkl. Dämpfung erhältlich.



Classic

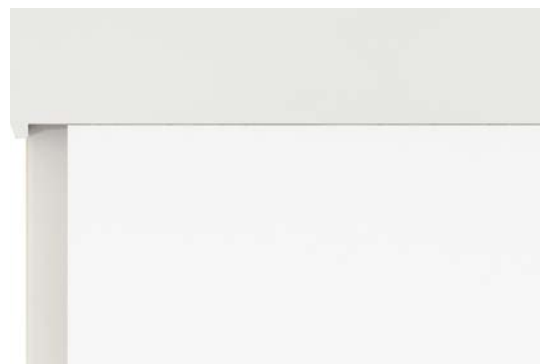

Oberfläche: Holzwerkstoffe



GANZGLAS- TÜREN

Strahlend schön: Unsere Ganzglastüren bringen einzigartige Lichtstimmungen in jedes Zuhause. Sie verleihen Räumen ein Gefühl von Offenheit und Helligkeit, während sie gleichzeitig stilvoll und modern wirken.





BASIC



Klarglas*



Satiniert



Satiniert, Streifen (10 mm) klar



Klarglas*, Streifen (10 mm) satiniert





Satiniert

FUNKTIONSTÜREN

Türen sollten nicht nur schön, sondern auch funktionell sein. Unsere Funktionstüren bieten besten Schutz vor Lärm, Einbruch, Nässe und Wärmeverlust.



EINBRUCHSCHUTZ

Sicherheit von der Polizei empfohlen

Wussten Sie, dass viele herkömmliche Haus- und Wohnungstüren allein mit körperlicher Gewalt, also ohne Einbruchwerkzeuge, aufgebrochen werden können? Es dauert dann meist nur wenige Sekunden, bis der Täter drinnen ist. Häufig völlig unbemerkt.

Designauswahl

Unsere einbruchhemmenden Türen vereinen Design und Funktion. Sie sind in den verschiedensten Oberflächen und Modellen erhältlich und können sich so harmonisch in das Raumkonzept Ihrer Wohnung einfügen oder als Raumgestalter elegante Akzente setzen. Bei der Schliess- und Öffnungsseite Ihrer Tür müssen Sie sich nicht für eine Oberfläche entscheiden – Sie können auch zwei verschiedene Dekore auswählen.

Ein gutes Gefühl

Einbruchhemmende Türen werden in sogenannte Widerstandsklassen eingeteilt. Die Auswahl der Widerstandsklasse sollte unter Berücksichtigung der Lage des Gebäudes, der Nutzung und des Sachwertinhalts erfolgen. In der Praxis kommen am häufigsten die Widerstandsklassen RC (Resistance class) 1 bis 3 zum Einsatz.



Tipps für einen wirkungsvollen Einbruchschutz:

- Nur geprüfte einbruchhemmende Haus- und Wohnungseingangstüren (Elemente) mit Sicherheitsbeschlag einsetzen.
- Die fachgerechte Montage ist Voraussetzung für die einwandfreie Funktion und dauerhafte Gebrauchstauglichkeit von Wohnungseingangstüren. Dies gilt natürlich auch für nachträglich montierte Nachrüstprodukte.
- Wenn ein Schlüssel verloren geht, sollte der Schliesszylinder getauscht werden.
- Die Wohnungstür nicht nur ins Schloss fallen lassen, sondern zusätzlich selbstverriegelnde Schlösser einsetzen.
- Den Wohnungsschlüssel niemals vor der Haustür verstecken. Einbrecher kennen die üblichen Verstecke.
- Türspione und Sperrbügel verwenden – ein gesundes Misstrauen gegenüber Fremden ist ratsam.

JELD-WEN ist Mitglied der Initiative **K-EINBRUCH**.

DREIFACHVERRIEGELUNG 3 SCHLIESSPUNKTE (ALS ZUBEHÖR)

VERSTÄRKTE BANDTASCHEN | SPEZIALBAND

SPION (ALS ZUBEHÖR)

VOLLSPANEINLAGE BZW. SPEZIALEINLAGEN

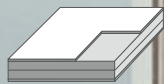

SICHERHEITSSCHUTZBESCHLAG (ALS ZUBEHÖR)

VERSTÄRKTES SCHLIESSBLECH

VERSTÄRKTE BANDTASCHEN | SPEZIALBAND

ABSENKBARE BODENDICHTUNG (ALS ZUBEHÖR)

Empfohlene Ausstattung für Wohnungseingangstüren



RC2 Einbruchschutz
Widerstandsklasse RC2



Schallschutz
Gemäss SIA 181 gilt R'w + C mind. 37 dB



Klimaklasse 3c
Standfestigkeit des Türblattes bei Temperaturunterschieden

Aufgrund der Energieeinsparverordnung (EnEV) und modernem umweltbewussten Bauen (Niedrigstenergiegebäude) werden Treppenhäuser von Mehrfamilienhäusern oft nicht mehr beheizt. Es entsteht ein hohes Differenzklima zwischen Wohnung und Flur, sodass für Wohnungseingangstüren die Klimaklasse 3c empfohlen wird.

Siehe RAL-GZ 426 und ifz Info «Verformung von Innentüren»



KLIMAKLASSE

Drinnen mollig warm, draussen feucht und kühl: Die Klimaklasse gibt an, wie formstabil eine Tür bei unterschiedlichen klimatischen Raumbedingungen ist. Denn wenn sich eine Tür verformt, verliert sie ihre Dichtigkeit und es geht unnötig Energie verloren. Das ist schlecht für das Klima in den eigenen vier Wänden, fürs Portemonnaie und für die Umwelt.

Bei Wohnungseingangstüren ist die Differenz zwischen den Temperaturen und der Luftfeuchtigkeit drinnen und draussen naturgemäss besonders hoch. Achten Sie deshalb auf die passende Klimaklasse, um Energieverluste und Kosten zu vermeiden und das Klima zu schützen.

Welche Klimaklasse past zu Ihnen?

Die Güte- und Prüfbestimmungen RAL-GZ 426 definieren drei Klimaklassen:

Einsatzort	Klimaklasse		
	2a	2b	3c
Wohnsinnentüren zum Wohn-, Arbeits-, Schlaf- und Kinderzimmer	■		
Küche, Abstellraum	■		
Bad, WC	■	■	
Wohnungseingangstüren			■
Türen zu nicht ausgebautem Dachgeschoss			■
Kellerabgangstüren		■	



Unser Tipp: Wir empfehlen bei langanhaltend hoher Luftfeuchtigkeit z.B. durch örtliche Gegebenheiten eine Klimaklasse höher zu wählen.

Bei dauerhaft hoher Luftfeuchtigkeit, z. B. aufgrund der örtlichen Gegebenheiten, empfehlen wir die Wahl eines speziell dafür vorgesehenen Produkts. Für weitere Informationen kontaktieren Sie uns bitte unter +41 56 648 99 77 oder per E-Mail an tueren@jeldwren.com.

Die Alu-Verbundabsperung für Klimaklasse 3c sorgt für eine erhöhte Stabilität im Differenzklima.

Was ist der U-Wert?

Der U-Wert (auch Wärmedurchgangskoeffizient) gibt an, wieviel Wärme pro Stunde, pro m² Türfläche einer bestimmten Dicke hindurchgeht: Der U-Wert ist somit ein Verlustwert. Je kleiner der U-Wert ist, desto besser ist die Wärmedämmung.

Auch für Kinderzimmer,
Arbeitszimmer und Schlafzimmer.



SCHALLSCHUTZ

Laut sein erlaubt!

Sie haben ein lautes Hobby? Sie wohnen an einer viel befahrenen Strasse? Oder Sie brauchen mehr Ruhe zum Arbeiten? Dann sollten Sie bei unseren Schallschutzlösungen ganz Ohr sein: Wir bieten unsere Türen mit unterschiedlichen Schalldämmwerten an – ganz auf Ihre Bedürfnisse angepasst.

Unsere Schallschutzlösungen

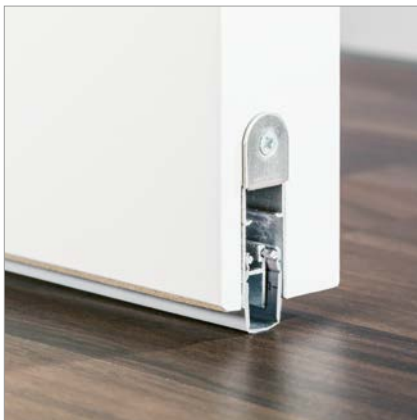

Die mechanisch absenk-
bare Bodendichtung
hindert Schall und Zugluft.

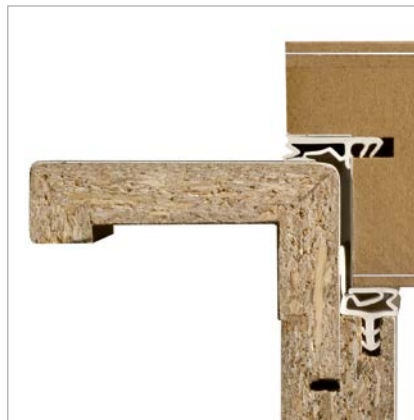

Zwei Dichtungsebenen durch die integrierte Türfalzdichtung und die akustisch wirksame Zargendichtung.



Schalldämmung durch mehrlagigen Aufbau.

Darauf sollten Sie achten!

- Der angegebene Schalldämmwert kann nur erreicht werden, wenn Sie alle Einbau- und Montagehinweise berücksichtigen.
- Nur geprüfte Türelemente verwenden (Prüfzeugnis des Herstellers beachten).
- Türelemente entsprechend den Vorgaben des Herstellers einbauen und einstellen (z.B. vollflächige Hinterfüllung der Zarge, korrektes Einstellen von Bodendichtung und Bändern).
- Voraussetzungen im Gebäude (Wandanschlüsse, Schallschutz von Decken und Boden) und Schallnebenwege (Installationsdosen, Schalter, Lüftungskanäle, usw.) berücksichtigen.
- Bei Teppichboden eine geeignete Bodenschiene einsetzen.
- Bei Wohnungsabschlusstüre gilt der gesetzlich vorgeschriebene Schalldämmwert gemäss SIA 181 von $R'w + C$ mind. 37 dB

Oberfläche: Urban Dolphin



Planofix
mit Sperrolive

Auch unsere Zargen bekommen keine «nassen Füße» und werden nach strengsten Richtlinien geprüft.

FEUCHT- UND NASSRAUM

Weist Feuchtigkeit in die Schranken

Wasserdampf vom Duschen, Spritzwasser von plantschenden Kindern oder feuchte Handtücher: Badezimmertüren müssen jeden Tag einiges aushalten. JELD-WEN Feucht- und Nassraumtüren sind gemäss den hohen Anforderungen der Gütegemeinschaft für Innentüren aus Holz und Holzwerkstoffen e.V. geprüft und besonders widerstandsfähig und langlebig.

Zudem ist unser Feucht- und Nässeschutz für viele unterschiedliche Modelle und Designs erhältlich – so müssen Sie auch im Bad weder auf Form noch auf Funktion verzichten und dürfen ruhig mal 'ne grosse Welle machen.

Feuchtraum Typ F

Der Einsatz einer Feuchtraumtür ist erforderlich, wenn ein Türblatt **kurzfristig** einer Feuchteeinwirkung auf der Oberfläche ausgesetzt ist, wie z.B. durch hohe Luftfeuchtigkeit oder direktes Spritzwasser.



Nassraum Typ N

Der Einsatz einer Nassraumtür ist erforderlich, wenn ein Türblatt **lang anhaltender** Einwirkung von Nässe und häufigem Spritzwasser ausgesetzt ist.



**NEU!
FUNKTIONSTÜR
P64**



FUNKTIONSTÜR P64

Die P64 vereint Sicherheit, Komfort und geprüfte Qualität in einer Türlösung, die selbst höchsten Anforderungen gerecht wird. Sie ist erhältlich mit Schallschutz Klasse 4 und bietet optionalen Einbruchschutz bis RC2 – ideal für alle, die besonderen Wert auf Ruhe und Sicherheit legen. In der Brandschutzvariante ist sie etwa 10 Kilogramm pro Quadratmeter leichter als vergleichbare Lösungen, was Montage und Handhabung deutlich vereinfacht.

Zertifiziert mit der RAL Gütegarantie nach GZ 426 steht die P64 für langlebige Qualität. Selbst bei starker mechanischer Beanspruchung beweist sie mit Klimaklasse III / Klasse 3 (c) ihre Formstabilität. Auch in Sachen Barrierefreiheit erfüllt sie moderne Standards: Nach DIN 1840 konzipiert und ausgestattet mit dem JELD-WEN Obentürschliesser, eignet sie sich optimal für barrierefreie Zugänge – bis Türgröße EN 4.

«Tiefer Einfachfalz» – klar, einheitlich, durchdacht

- **Mehr Komfort & Barrierefreiheit:**
 - Verbesserte Barrierefreiheit – erhöhter lichter Durchgang
- **Einheitliches, durchgängiges System:**
 - Einheitliche Zarge für stumpfe Türen und tiefen Einfachfalz
 - Einheitliche tiefe Sperrkante bei stumpf und gefälzt
- **Technisch überzeugend – Verständliches Konzept**
- **Alle technischen Eigenschaften möglich:**
 - Feuerschutz (FH)
 - Schallschutz (SS)
 - Rauchschutz (RH)
 - Einbruchhemmung RC2

Neue Falzvarianten

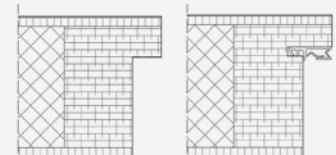

Standard tiefer Einfachfalz

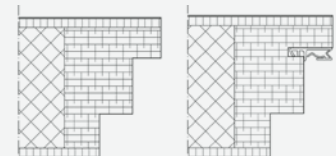

Optional Doppelfalz

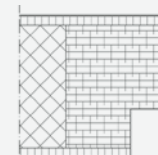

Stumpf

Besonderheit P64

Klimaklasse III / 3c

Kriterium	P64
Differenzklima	3c
Max. Verwindung	≤ 2 mm
Einstufung Klimaklasse III	Ja - unter verschärften Bedingungen

OBERFLÄCHEN UND ZUBEHÖR

Die Auswahl des richtigen Zubehörs und der geeigneten Technik für Türen spielt eine entscheidende Rolle, um nicht nur die Funktionalität zu optimieren, sondern auch den ästhetischen Gesamteindruck zu vervollständigen.



ECHTHOLZ

Furnier



Ahorn kanad.



Buche*



Mahagoni



Eiche europ. astig

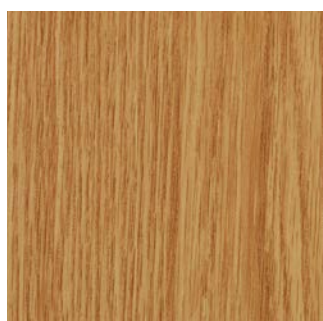

Eiche

Massivholz



Fichte lackiert

LACK

Weisslack und Farblack

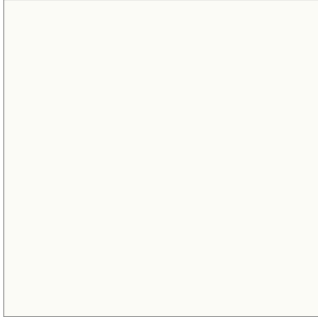

Weiss lackiert WL10 (nach RAL 9010)

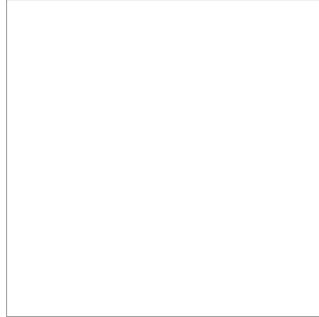

Brillantweiss WL16 (nach RAL 9016)

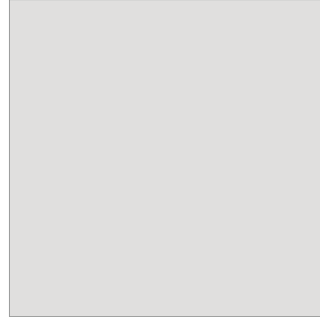

Nickelgrau FL47 (nach RAL 7047)

DURITOP & PRIMATA

Struktur



Zirneiche OA*



Zirneiche quer OA*



Sandeiche GR*



Sandeiche quer GR*



Raucheiche FE*



Raucheiche quer FE*

Repro



Nova Ahorn VE

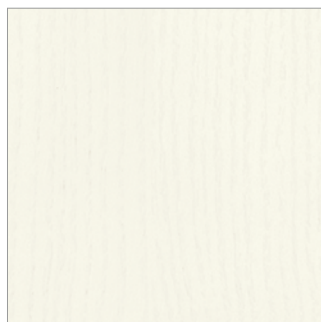

Samtesche weiss AH



Rotbuche hell VE

DuriTop ist ein Laminat, das aus dem kontinuierlichen Verpressen mehrerer Lagen Papier mit härtendem Melamin-Kunstharz entsteht. DuriTop Oberflächen sind äusserst widerstandsfähig sowie kratz-, abrieb- und stossfest. Aufgrund ihrer Oberflächendichte sind sie pflegeleicht und lösungsmittelbeständig, so dass sich Verschmutzungen und Kleberreste problemlos beseitigen lassen.

Primata ist ein HPL (High Pressure Laminate) bei dem Papierlagen und härtendes Kunstharz unter extremen Druck verpresst werden. Das Ergebnis ist - ein extrem widerstandsfähiges Material. Tatsächlich halten HPL-Schichtstoffe mechanischen, thermischen und auch chemischen Belastungen stand. Die Materialstärke des Schichtstoffs beträgt 0,8 mm.

*Oberflächen neu erleben: Die DuriTop Struktur Oberflächen haben eine fühlbare Struktur.

Die abgebildeten Oberflächen können durch Fotografie und Druck vom Original abweichen.

Uni

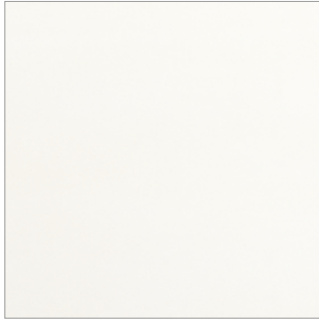

Weiss VE

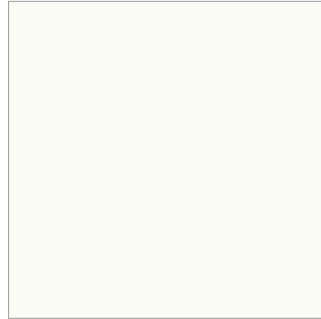

Weisslack SM

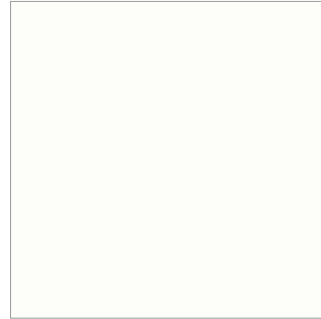

UltraWeiss SM

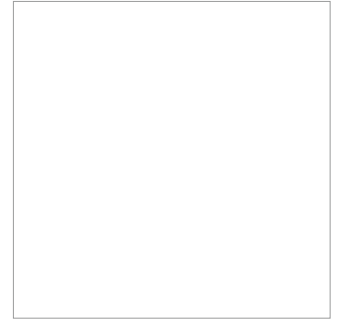

ArktisWeiss SM

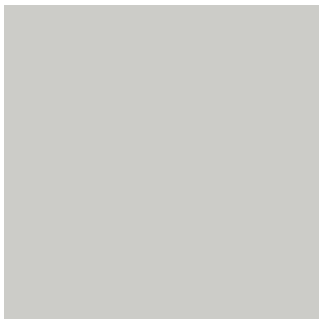

Grau VE

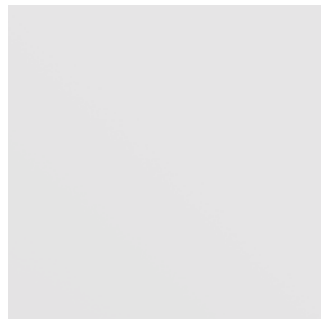

Grauweiss SM



Mondgrau SM



Himmelgrau SM

Spezial

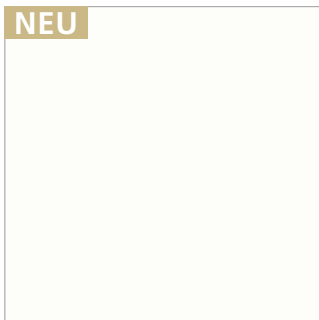

AlpinMatt SL

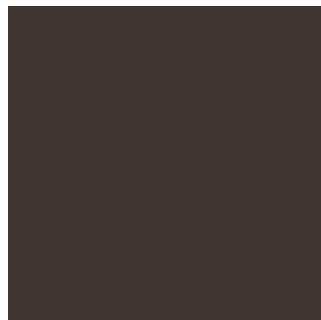

Orca VE

URBAN

Ausgewählte Dekore auch in Velvet (VE) oder Pearl (PE) erhältlich

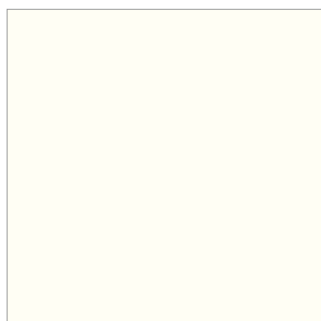

Sugar (PE)

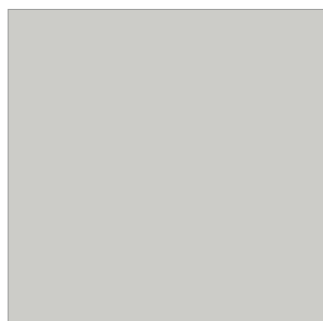

Steam* (PE)

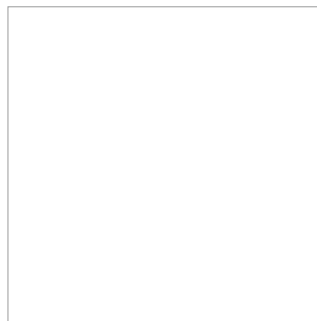

Frost* (PE)

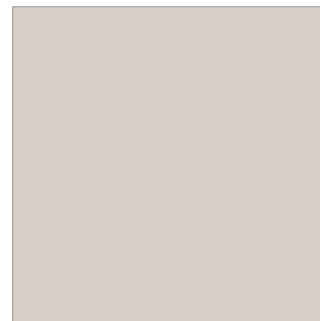

Smoke (PE)

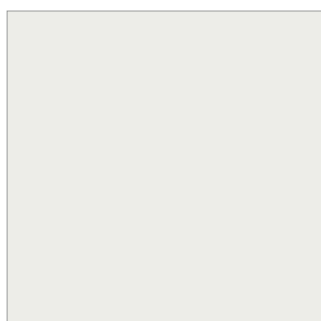

Dust (PE)

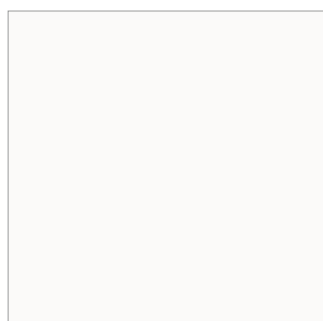

Cloud* (PE)

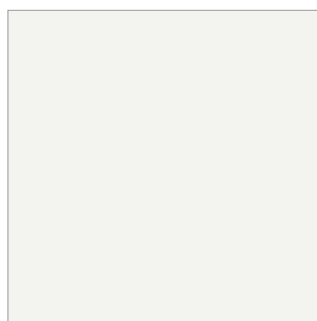

Swan (PE)

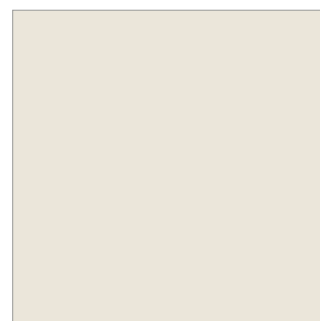

Cotton (PE)

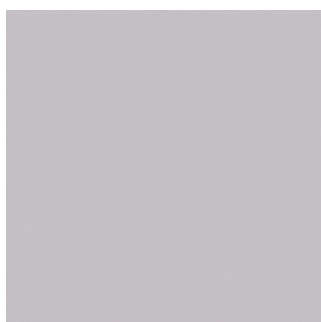

Iron (PE)



Lava (PE)



Coal (PE)



Dolphin* (PE)

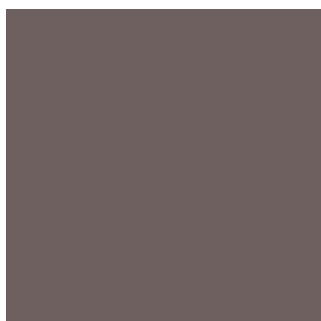

Titan (PE)

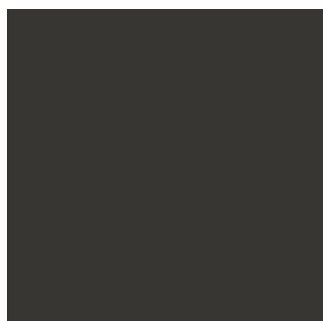

Orca* (PE)

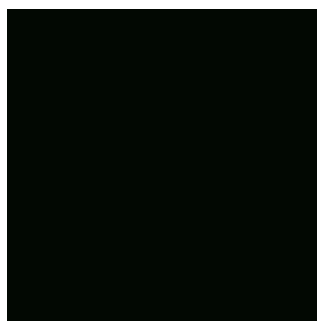

Raven* (PE)

Urban ist ein HPL (High Pressure Laminate) bei dem Papierlagen und härtendes Kunstharz unter extremen Druck verpresst werden. Das Ergebnis ist - ein extrem widerstandsfähiges Material. Tatsächlich halten HPL-Schichtstoffe mechanischen, thermischen und auch chemischen Belastungen stand. Die Materialstärke des Schichtstoffs beträgt 0,8mm.

Informationen zu den erhältlichen Strukturen der Urban-Collection finden Sie auf www.jeldwen.ch und in unserem Mediportal.

*SpotLess (SL): Schichtstoffe sind auch in matter Ausführung erhältlich.

Die abgebildeten Dekore können durch Fotografie und Druck vom Original abweichen.



GLÄSER



Klarglas



Satinato



Gotik weiss



Reflo

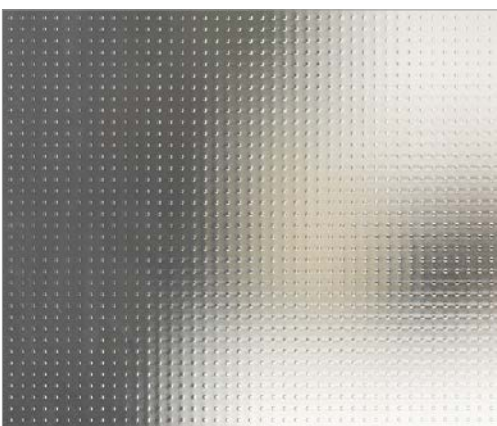

Mastercarré weiss



Chinchilla weiss



Facette in Klarglas



Reflo 4 Querrillen Schliff



Siebdruck Beam



Satinato 4 Querrillen Schliff



Siebdruck Lines 4

ZARGEN



Montagezarge VZ-6
gerundet/gerundet



Montagezarge VZ-6*
eckig/eckig



Montagezarge VZ-6*
gerundet/stumpf



Blendrahmen B7L
gerundet/gerundet



Massivholzzarge
profiliert

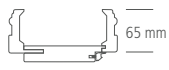

Holzarge Pro EI30*
eckig/eckig (optional auch in
stumpf oder gerundet)
Mit Obentürschliesser «JELD-WEN» erhältlich.

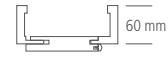

* In Weiss lackiert WL10 (nach RAL 9010) erhältlich.

ZARGENAUSFÜHRUNGEN

Montagezarge, gefälzt

Montagezarge, stumpf

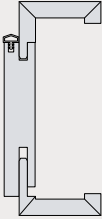
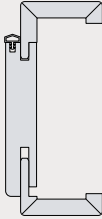
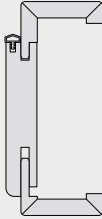
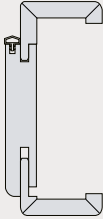
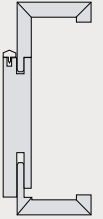
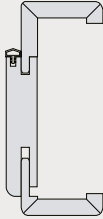
					
<p>Futterbrett: eckig Bekleidung: eckig Bekleidungsbreite: 60 mm Oberflächen: Weiss lackiert WL10 (nach RAL 9010), Brillantweiss WL16 (nach RAL 9016), Nickelgrau FL47 (nach RAL 7047) DuriTop, Furnier, HPL, Farblack</p>	<p>Futterbrett: gerundet, 4 mm Bekleidung: gerundet, 3 mm Bekleidungsbreiten: 60, 80, 100, 120 mm Oberflächen: Weiss lackiert WL10 (nach RAL 9010), Brillantweiss WL16 (nach RAL 9016), Nickelgrau FL47 (nach RAL 7047)</p>	<p>Futterbrett: gerundet, 6 mm Bekleidung: gerundet, 3 mm Bekleidungsbreite: 60 mm Oberflächen: DuriTop</p>	<p>Futterbrett: gerundet, 6 mm Bekleidung: gerundet, 6 mm Bekleidungsbreite: 60 mm Oberflächen: Furnier Buche</p>	<p>Futterbrett: eckig Bekleidung: eckig Bekleidungsbreite: 60 mm Oberflächen: DuriTop (Auswahl), Furnier, Farblack, vorgrundiert, HPL</p>	<p>Futterbrett: gerundet, 6 mm Bekleidung: gerundet, 2 & 3 mm Bekleidungsbreite: 60 mm Oberflächen: Weiss lackiert WL10 (nach RAL 9010), Brillantweiss WL16 (nach RAL 9016), Nickelgrau FL47 (nach RAL 7047), DuriTop Uni Weisslack SM, DuriTop Uni UltraWeiss SM, DuriTop Uni ArktisWeiss SM NEU: DuriTop Spezial AlpinMatt SL</p>

L-Profil (Schliesseite)

Klare Linien und konsequentes Design bilden die Grundlage für die moderne Architektur. Um die Stufigkeit von Futterbrett und Bekleidung auf der Schliesseite aufzuheben kann das L-Profil optional für die Montagezarge VZ-6, gefälzt und stumpf, eingesetzt werden.





Schliesseite mit L-Profil



Schliesseite ohne L-Profil

Blendrahmen, B7L (Öffnungsseite)

Renovierungen leicht gemacht: Blendrahmen bestehen aus einem Rahmen, der einseitig auf die Wand montiert wird. Sie kommen häufig bei geringen Wandstärken oder speziellen Wandanschlüssen zum Einsatz, für die keine Zarge verwendet werden kann. Bestellbar sind sie in den Oberflächen Weiss lackiert WL10 (nach RAL 9010), Brillantweiss WL16 (nach RAL 9016), Nickelgrau FL47 (nach RAL 7047) und in den gängigsten Oberflächen der DuriTop Collection.



Blendrahmen, B7L



Schliesseblech Blendrahmen

HOLZZARGE PRO EI30

Die neue Brandschutz-Holzzarge setzt Maßstäbe



Überzeugen Sie sich von der einfachen Montage mit unserem Montagevideo.

Neugierig, was die Holzzarge Pro EI30 alles kann? Viel Spass mit unserem Video.

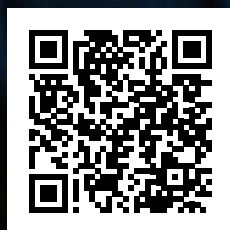

**HOLZ-
ZARGE
PRO**

Holzzarge Pro EI30 – so einfach ist das

Mit der neuen Holzzarge Pro EI30 bringt JELD-WEN eine innovative Brandschutzzarge auf den Markt, die den steigenden Anforderungen des Wohnungs- und Objektbaus gerecht wird. Die Weiterentwicklung setzt neue Maßstäbe in puncto Montagefreundlichkeit, Sicherheit und Design.

Schrägverschraubung – einfach und fest

Durch die revolutionäre Schrägverschraubung sitzt die Zarge fest in der Maueröffnung. Eine praktische Bohrschablone ist optional bei JELD-WEN erhältlich. Um die Schablone im Falz zu fixieren, kann eine der seitlichen Bohrungen zum Anschrauben verwendet werden. Bei Montagewänden ist es möglich, dass die Befestigungsbohrung auf ein Langloch im UA-Ständerprofil trifft. Dazu können die Bohrwinkel mit 25°, 30° oder 35° verwendet werden.



Schrägverschraubung im Zargenfalz



Schrägverschraubung mit Bohrschablone



JELD-WEN Bohrschablone

Schnelle Montage

Weniger Teile, mehr Tempo! Die neue Holzzarge Pro EI30 besteht nur noch aus sechs statt neun Teilen – das ermöglicht eine deutlich kürzere Montagezeit! Sehen Sie selbst in unserer detaillierten Montageanleitung.



Holzzarge Pro EI30 aus Zargenteilen



Montage Holzzarge Pro EI30



Montage Holzzarge Pro EI30



MITTELLAGEN

Das Innere einer Tür – auch Einlage genannt – richtet sich ganz nach den Anforderungen, die an die Tür gestellt werden. Die Mittellage entscheidet über das Gewicht und die Stabilität der Tür.

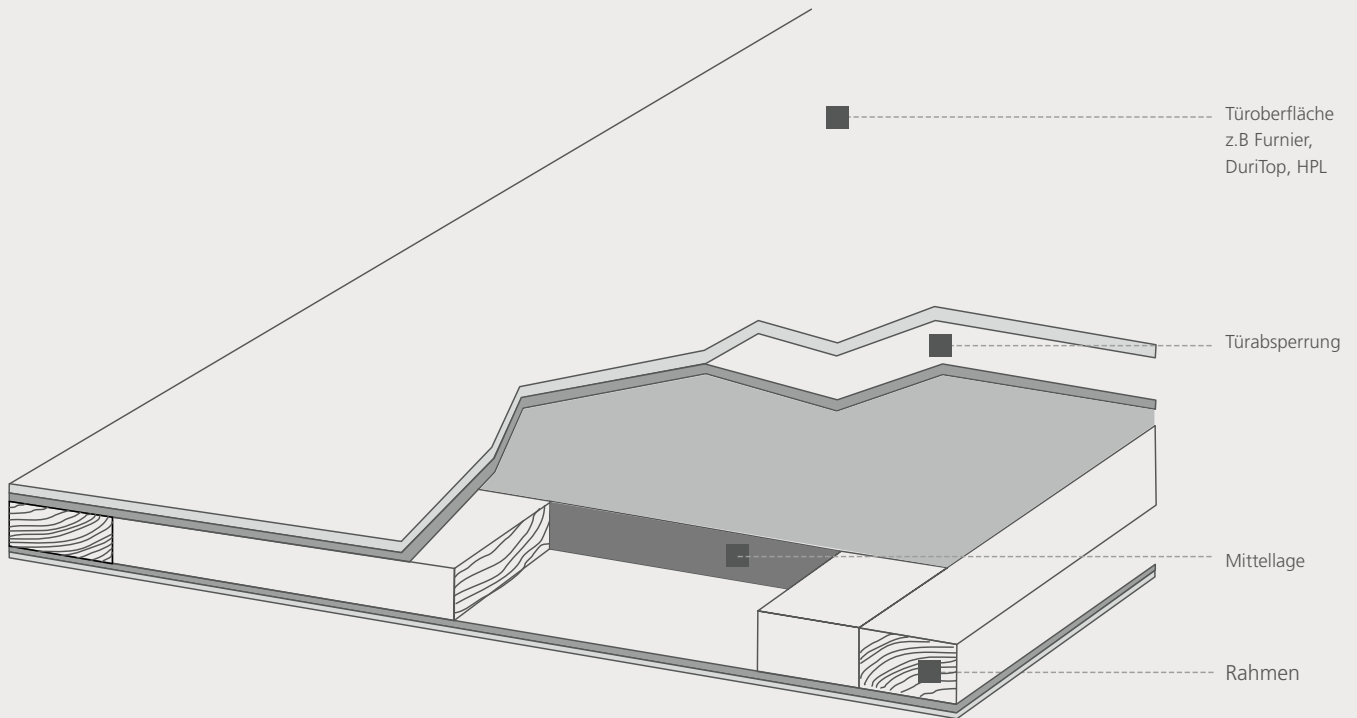

Das Innenleben einer Tür – Arten von Mittellagen



Vollspan
Optima 34



Röhrenspankern
Optima 30



Vollspan
Stiba Plus



Massivholzrahmen
mit Massivholz Kassetten

BÄNDER UND SCHLÖSSER

Bänder zweiteilig



Band V 3420 WF



Zierband V 3420 WF Basic



Zierband V 3420 WF Soft



Objektband VX 7729/160 18-3

Bänder dreiteilig



Band V 4426 WF, auch als Basic oder Soft Ausführung möglich



Band J10-42,
für flächenbündige Tür Algundo
(Abb.: Schwarz matt RAL 9005)

Verdeckt liegende Bandsysteme



TECTUS TE 340 3D,
für stumpf einschlagende Türen



TECTUS TE 380 3D,
für gefälzte Türen



ANSELM AN 172,
für stumpf einschlagende Türen
(Abb.: Schwarz matt RAL 9005)

Schloss



Das Magnetfallenschloss überzeugt durch eine leise Akustik und seine elegante Optik. Erhältlich für stumpfe und gefälzte Türen. Ausführung DIN

Mit der Wahl des Türschlosses bestimmen Sie selbst, wie leise Ihre Tür schliesst. Oder Sie verzichten ganz auf die Verriegelung und damit auf das Schlüsselloch. Ein klarer Vorteil für einen modernen Look.

Alle Bänder (V3420 WF, V4426 WF, TECTUS), sowie Schösser und Schliessbleche auch in Schwarz erhältlich.

JELD-WEN SMARTCLOSE

Tür öffnen und schliessen – ein Kinderspiel



Bei Türen aus Holz ist JELD-WEN smartClose nahezu unsichtbar (integrierte Variante).



Bei Ganzglastüren verbirgt sich JELD-WEN smartClose hinter einer Abdeckung (aufgesetzte Nachrüst-Variante).



Neuer Bedienkomfort

Der innovative Schliessmechanismus JELD-WEN smartClose dämpft die Tür beim Schliessen sanft und hält sie selbsttätig zu.

- Mehr Bedienkomfort durch leichtes, bequemes Öffnen und Schliessen der Tür.
- Schlichtes, elegantes Design: Auf Schloss und Schliessblech kann verzichtet werden.
- Erhältlich für Ganzglastüren und Holztüren (stumpf einschlagend und gefälzt).
- Holztüren können auch nachträglich mit einer Aufsatzlösung ausgestattet werden.

PLANOFIX DRÜCKERKOLLEKTION

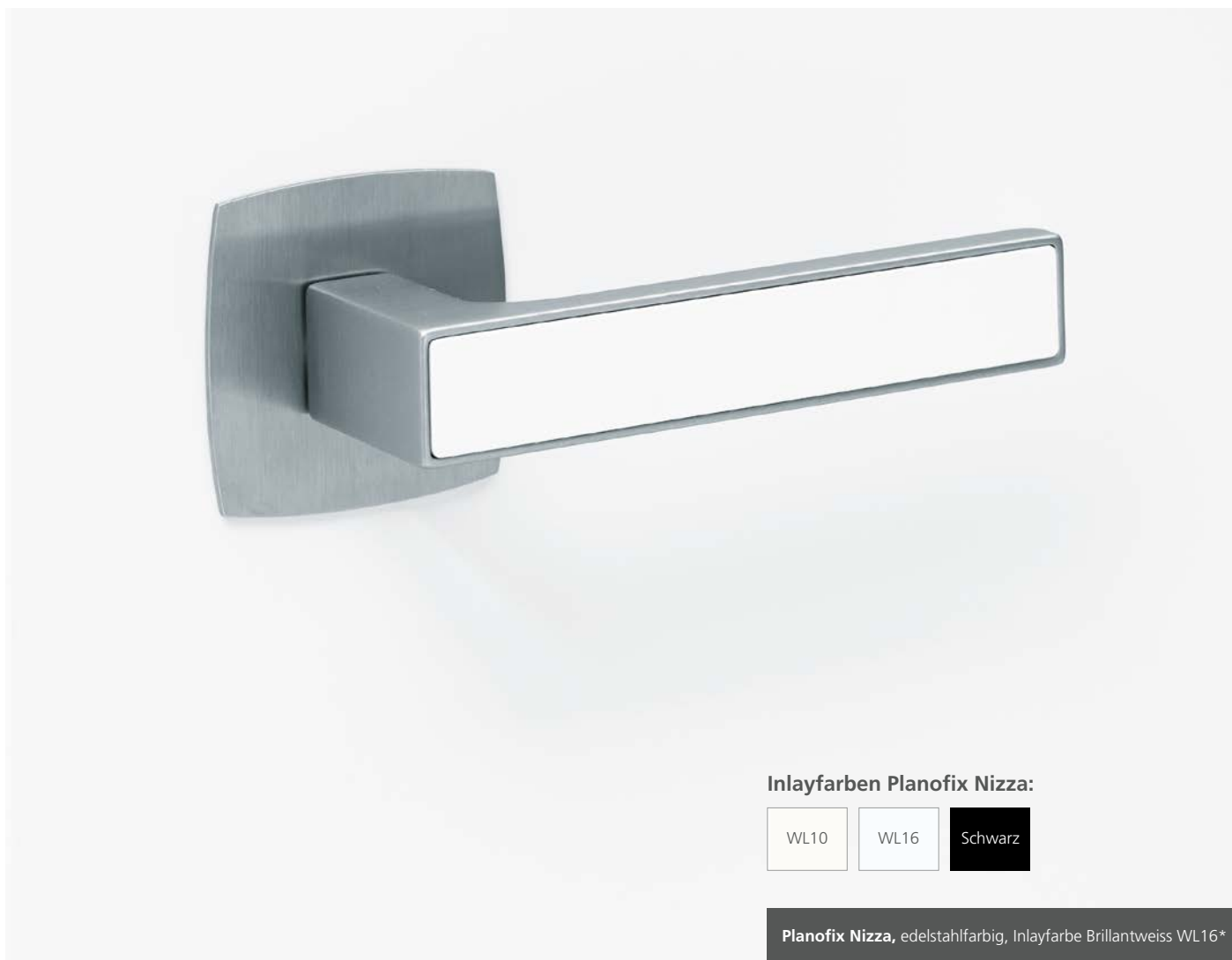

Inlayfarben Planofix Nizza:

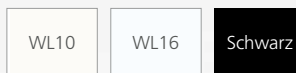

Planofix Nizza, edelstahlfarbig, Inlayfarbe Brillantweiss WL16*

Planofix – ideal für moderne Türdesigns

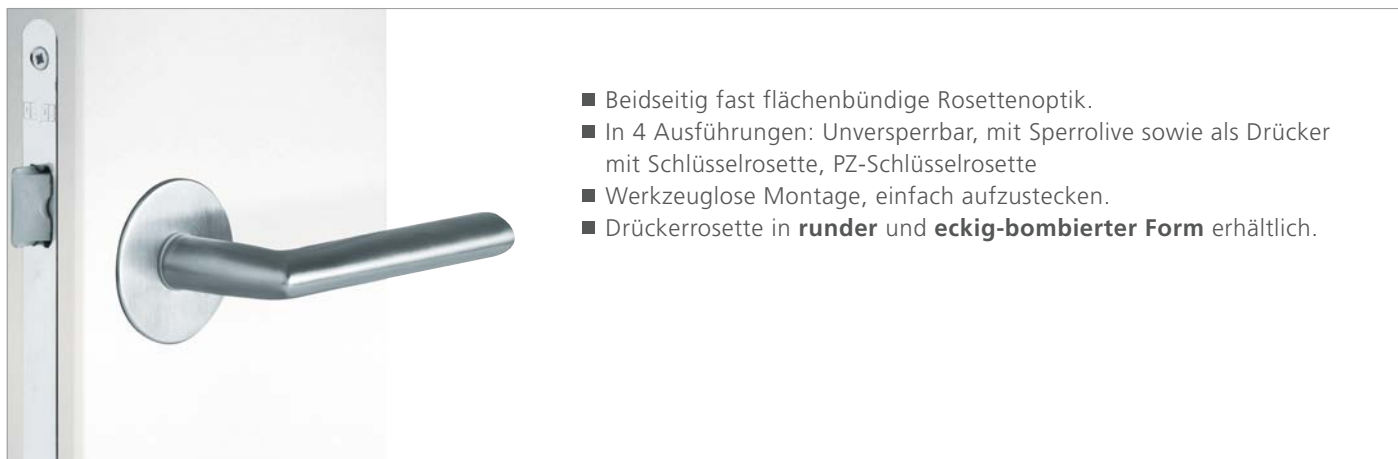

- Beidseitig fast flächenbündige Rosettenoptik.
- In 4 Ausführungen: Unversperrbar, mit Sperrolive sowie als Drücker mit Schlüsselrosette, PZ-Schlüsselrosette
- Werkzeuglose Montage, einfach aufzustecken.
- Drückerrosette in **runder** und **eckig-bombierter Form** erhältlich.

*Die Inlays des Drückers Planofix Nizza sind in den Farben Weiss lackiert WL10 (nach RAL 9010), Brillantweiss WL16 (nach RAL 9016) und Schwarz erhältlich.

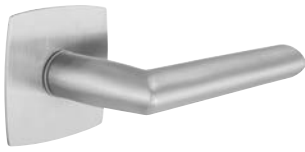

Planofix Stockholm
Edelstahl matt

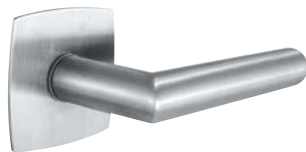

Planofix Amsterdam
Edelstahl matt



Planofix Amsterdam
Schwarz*

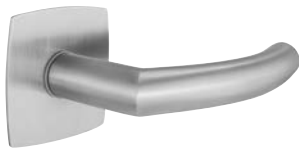

Planofix Trondheim
Edelstahl matt

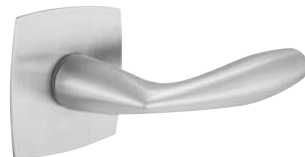

Planofix Vitoria
Satinier verchromt



Planofix Oslo
Edelstahlfarbig



Planofix Dallas
Edelstahl matt



Planofix Los Angeles
Satinier verchromt



Planofix Wechselgarnitur-
Flach-Knopf
Edelstahl matt

Planofix Amsterdam in schwarz nur mit Rundrosette (mit und ohne Sperrolive) erhältlich.
Auch schwarze BB- und PZ Rundrosetten erhältlich.
Die Knopf-Rosette ist nur in runder Form erhältlich.

Ausführungsvarianten



Unversperrbar



Mit Sperrolive auf
der Türinnenseite
(WC-Sperre)



Mit Schlüsselrosette
(Ovalbart)



Mit PZ-Schlüsselrosette



Muschelgriff Planofix Push
Edelstahl-Optik

BESCHLÄGE GANZGLASTÜREN

Griff-Paare



Planofix Stockholm
Edelstahl matt



Planofix Amsterdam
Edelstahl matt



Planofix Trondheim
Edelstahl matt



Planofix Vitoria
Satinieret verchromt



Planofix Oslo
Edelstahlfarbig



Planofix Dallas
Edelstahl matt



Planofix Los Angeles
Satinieret verchromt



Modell M02
Edelstahl matt und schwarz



Planofix Nizza
Edelstahlfarbig

Beschlag-Sets SYLT (Schloss + 3-tlg. Band + Drücker)



SYLT, Studio Schlosskasten UV, BB, PZ und WC, Edelstahlfarbig
+ Office, Band-Paar, mit Hülsen für Rahmenteil
+ Drücker, Griff-Paar
+ Rahmenteil für Holzzarge

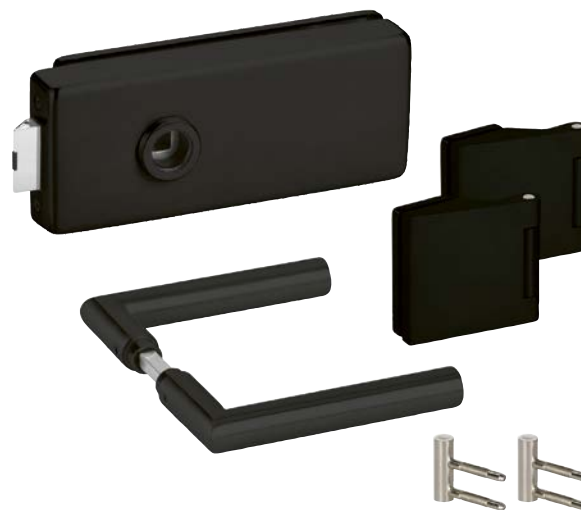

SYLT, Studio Schlosskasten UV, BB, PZ und WC, schwarz
+ Office, Band-Paar, mit Hülsen für Rahmenteil
+ Drücker, Griff-Paar
+ Rahmenteil für Holzzarge

BESCHLÄGE SCHIEBETÜREN

Griffstangen



Griffstange Juist
Länge 350 mm, Ø 25 mm,
für Holz- und Glastüren,
Edelstahl und Schwarz

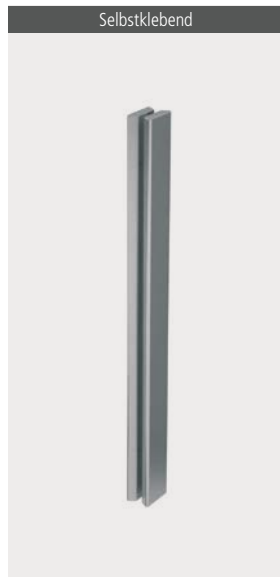

Griffleiste 400
Länge 400 mm,
für Glastüren,
Edelstahlfarbig



Griffstange Hooge
Länge 225 mm, Ø 25 mm,
für Glastüren,
Edelstahl und Schwarz

Griffstangen



Inlayfarben Griffstange Nizza:

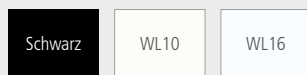

Griffstange Nizza
Länge 350 mm, für Holz- und
Glastüren, Edelstahlfarbig

Griffmuscheln

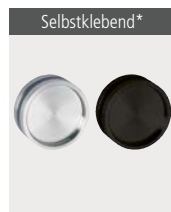

Griffmuschel Amrum
für Glastüren, Edelstahlfarbig
und Schwarz
Aussenmasse: Ø 50 u. 65 mm



Griffmuschel eckig
für Glastüren, Edelstahlfarbig
Aussenmasse: 75 x 75 mm

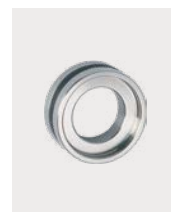

Griffmuschel Föhr
für Glastüren, Edelstahl matt
Aussenmasse: Ø 65 mm



Griffmuschel Muschel-Knopf
für Glastüren, Edelstahlfarbig
Aussenmasse: Ø 64 mm



Griffmuschel Planofix rund**
für Holz- und Glastüren,
Edelstahlfarbig
Aussenmasse: Ø 62 mm



Griffmuschel Planofix eckig**
bombiert für Holz- und
Glastüren, Edelstahlfarbig
Aussenmasse: 62 x 62 mm



Griffmuschel Planofix Push
für Holztüren, Edelstahlfarbig
Aussenmasse: 85 x 150 mm



Flächenbündige Griffmuschel
für Holztüren, Edelstahl
Aussenmasse: Ø 60 mm



Griffmuschel Oval in UV, BB,
PZ und WC, für Holztüren,
Edelstahl matt und Schwarz

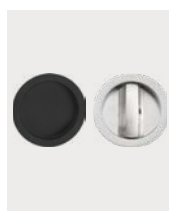

Griffmuschel Rund in UV und
WC für Holztüren, Edelstahl-
farbig und Schwarz



Griffmuschel Standard
UV, BB und PZ in silberfarbig
und Edelstahlfarbig

* Selbstklebend oder für vorgerichtetes 50 mm Glasloch erhältlich.

**Griffmuscheln Planofix rund und eckig auch für Glastüren erhältlich.



FALZKANTE

Der fugenlose Übergang

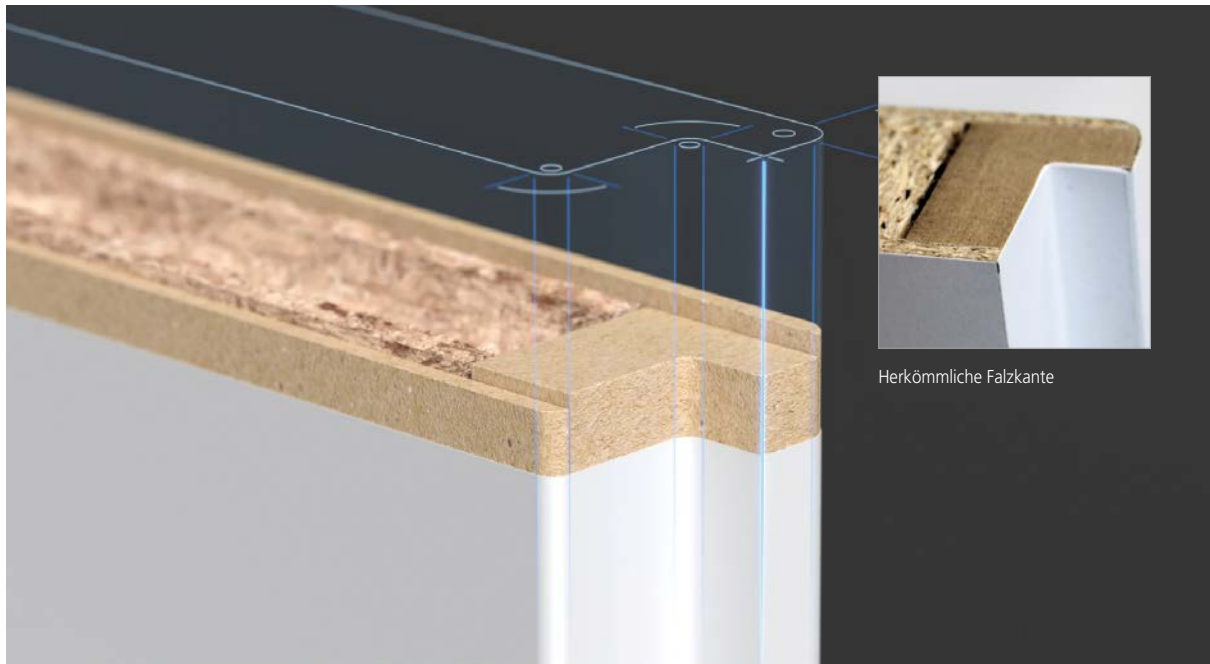

JELD-WEN Falzkante

Herkömmliche Falzkante

Vorteile

Durch ein besonderes Herstellungsverfahren werden unsere DuriTop-, Weisslack-, und Farblackoberflächen in den Standardbreiten bis zu einer Türhöhe von 2110 mm nahtlos über die Falzkante an der Schliesseite ummantelt. Gilt nur bei Türen mit Rundprofil (P).

Der dadurch entstehende fugenlose Übergang bietet folgende **Vorteile**:

Besserer Schutz vor Kantenabnutzung

Gebrauchsspuren, wie das Ablösen der Falzkantenbeschichtung werden stark minimiert beziehungsweise ausgeschlossen.

Fugenlose Oberfläche auf der Schliesseite

Das Problem der sogenannten «Bleistiftkante» gehört der Vergangenheit an, denn ohne Fuge kann sich kein Schmutz ansammeln.

Keine separate Falzkantenbeschichtung

Durch unser Fertigungsverfahren wird das Oberflächenmaterial in einem Stück auch über den Falz ummantelt. Sowohl Optik als auch Haptik zwischen Oberfläche und Falzkante sind somit identisch.

Verarbeitung auf höchstem Niveau

Die beiden einzigen Fugen an der Überschlagskante sind so präzise verarbeitet, dass ein nachträgliches Überlackieren der Fuge – wie bei manchen Herstellern üblich – nicht notwendig ist.

MODELL-ÜBERSICHT

Ausführungen



1-flügelig



W1 mit Oberblende



W2 mit Kämpfer und Oberblende



W3 mit Kämpfer und Oberlicht

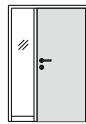

W4 mit Seitenlicht

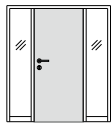

W5 mit 2 Seitenlichtern



W6 mit Kämpfer, Seitenlicht und Oberlicht

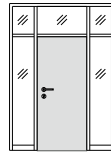

W7 mit Kämpfer, 2 Seitenlichtern und Oberlicht

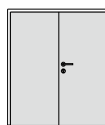

2-flügelig

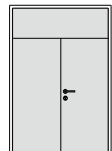

WZ1 mit Oberblende

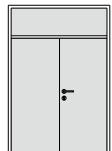

WZ2 mit Kämpfer und Oberblende

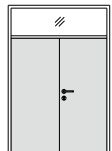

WZ3 mit Kämpfer und Oberlicht

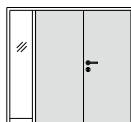

WZ4 mit Seitenlicht

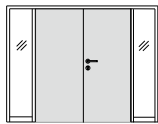

WZ5 mit 2 Seitenlichtern

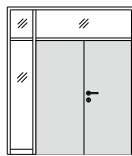

WZ6 mit Kämpfer, Seitenlicht und Oberlicht

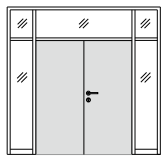

WZ7 mit Kämpfer, 2 Seitenlichtern und Oberlicht



FERTIGTÜREN

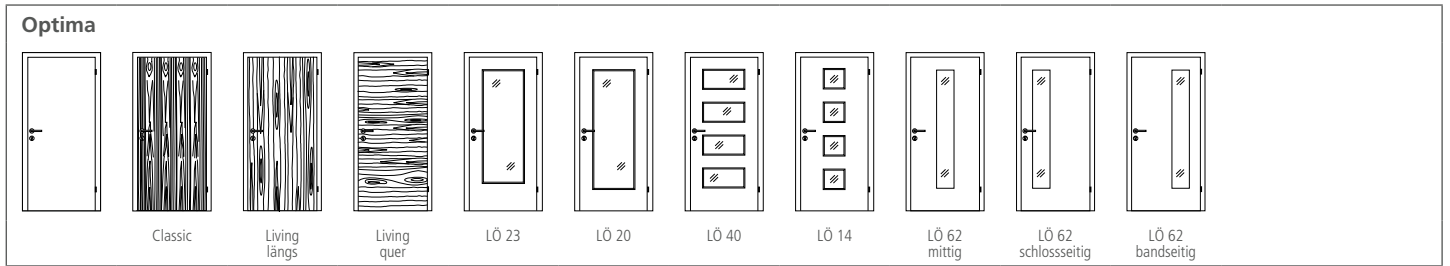

TREND- UND DESIGNTÜREN

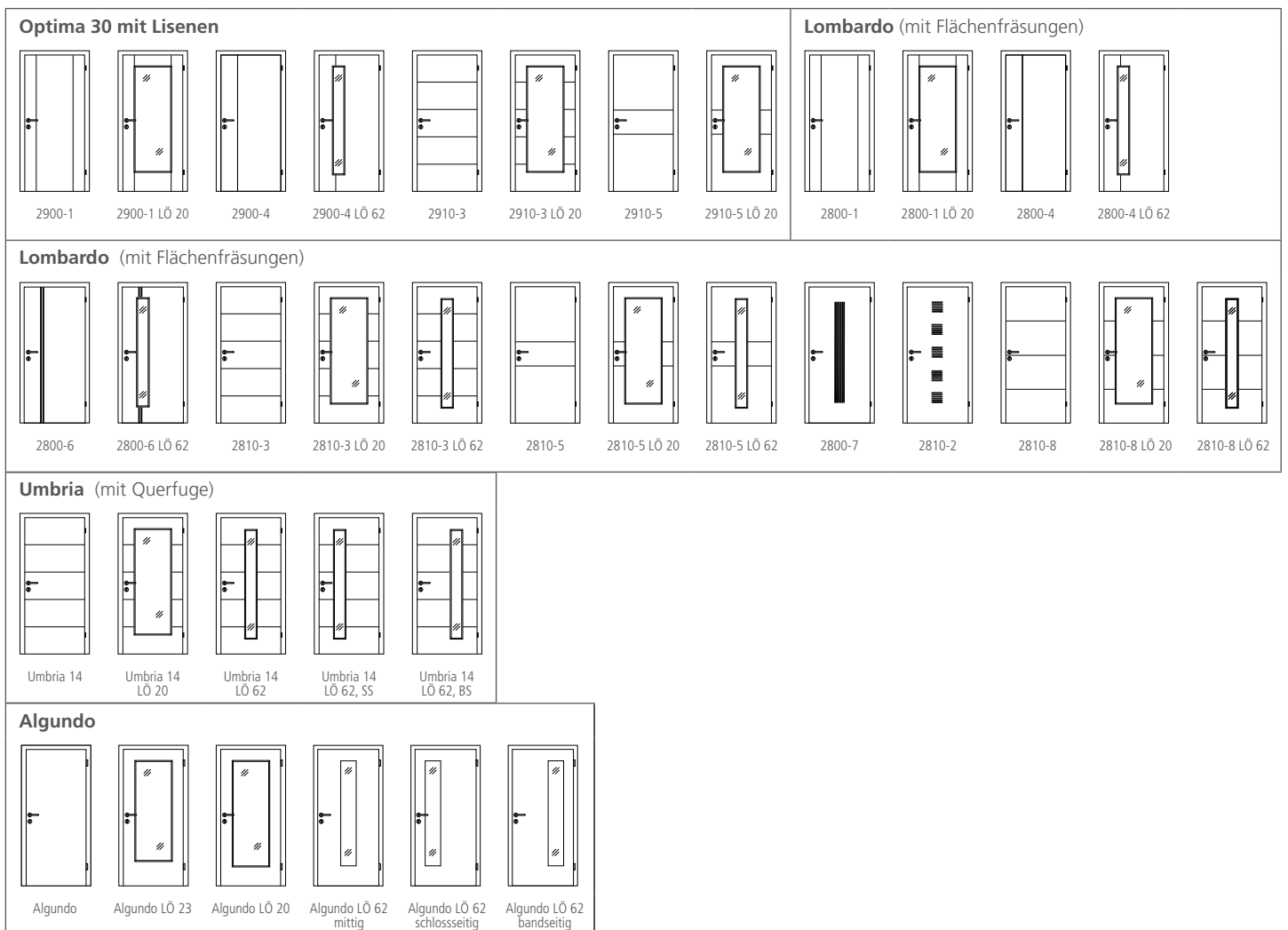

STIL- UND FÜLLUNGSTÜREN



Alle Fertigtüren und Trend- und Designtüren sind gefälzt oder stumpf einschlagend erhältlich

Alle Stiltüren sind gefälzt oder stumpf einschlagend erhältlich (ausgenommen Stiba Plus und Altera).

MASSIVHOLZTÜREN

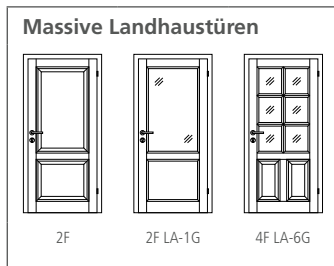

GANZGLASTÜREN

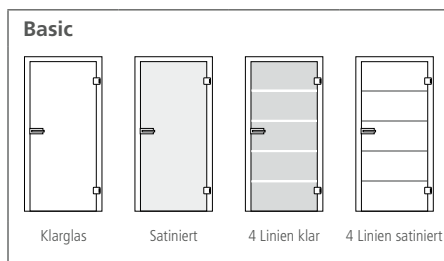

CH Norm-Tabellen

stumpf einschlagende Türen

Höhenmasse						
Bauricht-mass	Mauer-öff-nungs-mass	Nenn-oder Bestell-mass	Zargen-falz-mass	Beklei-dungs-aussen-mass	Futter-aussen-mass	Lichtes Durch-gang-mass
2013	2018	1985	1996	2055	2007	1984
2030	2035	2002	2013	2072	2024	2001
2033	2038	2005	2016	2075	2027	2004
2043	2048	2015	2026	2085	2037	2014
2108	2113	2080	2091	2150	2102	2079
2128	2133	2100	2111	2170	2122	2099
2138	2143	2110	2121	2180	2132	2109
2250	2255	2222	2233	2292	2244	2221
2375	2380	2347	2358	2417	2369	2346
2500	2505	2472	2483	2542	2494	2471
Breitenmasse einflügelig						
Bauricht-mass	Mauer-öff-nungs-mass	Nenn-oder Bestell-mass	Zargen-falz-mass	Beklei-dungs-aussen-mass	Futter-aussen-mass	Lichtes Durch-gang-mass
667	677	626	633	753	657	611
717	727	676	683	803	707	661
767	777	726	733	853	757	711
817	827	776	783	903	807	761
867	877	826	833	953	857	811
917	927	876	883	1003	907	861
967	977	926	933	1053	957	911
1017	1027	976	983	1103	1007	961
1067	1077	1026	1033	1153	1057	1011
1117	1127	1076	1083	1203	1107	1061
1167	1177	1126	1133	1253	1157	1111
1217	1227	1176	1183	1303	1207	1161
1267	1277	1226	1233	1353	1257	1211

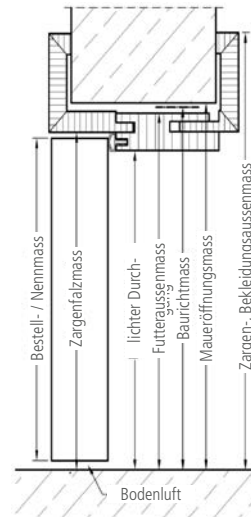
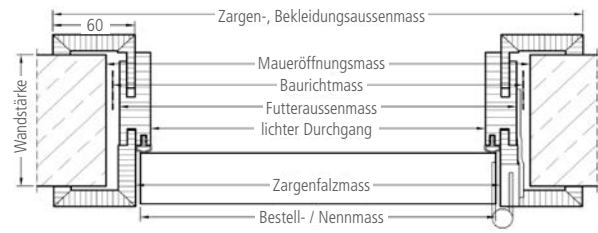

gefälzte Türen

Höhenmasse						
Bauricht-mass	Mauer-öff-nungs-mass	Nenn-oder Bestell-mass	Zargen-falz-mass	Beklei-dungs-aussen-mass	Futter-aussen-mass	Lichtes Durch-gang-mass
2000	2005	1985	1983	2042	1994	1971
2015	2020	2000	1998	2057	2009	1986
2020	2025	2005	2003	2062	2014	1991
2030	2035	2015	2013	2072	2024	2001
2040	2045	2025	2023	2082	2034	2011
2050	2055	2035	2033	2092	2044	2021
2115	2120	2100	2098	2157	2109	2086
2125	2130	2110	2108	2167	2119	2096
2250	2255	2235	2233	2292	2244	2221
2375	2380	2360	2358	2417	2369	2346
2500	2505	2485	2483	2542	2494	2471
Breitenmasse einflügelig						
Bauricht-mass	Mauer-öff-nungs-mass	Nenn-oder Bestell-mass	Zargen-falz-mass	Beklei-dungs-aussen-mass	Futter-aussen-mass	Lichtes Durch-gang-mass
615	625	600	581	701	605	559
665	675	650	631	751	655	609
715	725	700	681	801	705	659
765	775	750	731	851	755	709
815	825	800	781	901	805	759
865	875	850	831	951	855	809
915	925	900	881	1001	905	859
965	975	950	931	1051	955	909
1015	1025	1000	981	1101	1005	959
1065	1075	1050	1031	1151	1055	1009
1115	1125	1100	1081	1201	1105	1059
1165	1175	1150	1131	1251	1155	1109
1215	1225	1200	1181	1301	1205	1159

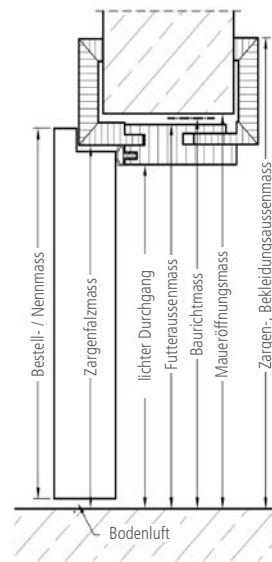
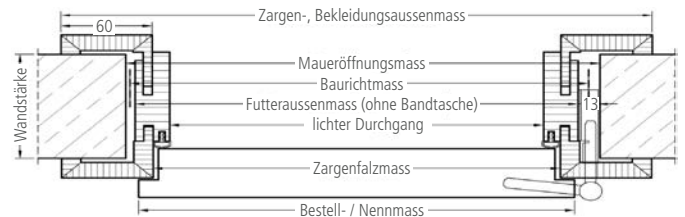

DIN links

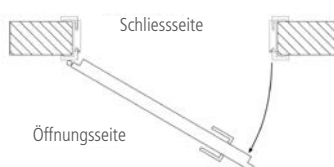

Sind die Bänder der geschlossenen Tür linker Hand zu sehen, ist die Tür **DIN links** angeschlagen.

DIN rechts



Sind die Bänder der geschlossenen Tür rechter Hand zu sehen, ist die Tür **DIN rechts** angeschlagen.



JELD-WEN

JELD-WEN Schweiz AG
Luzernerstrasse 48
CH-5620 Bremgarten
Telefon 056 648 99 77
tueren@jeldwen.com

JELD-WEN Suisse SA
Route de Montreux 149
CH-1618 Châtel-St-Denis
Téléphone 056 648 99 77
tueren@jeldwen.com

