

Rockpanel Fassaden

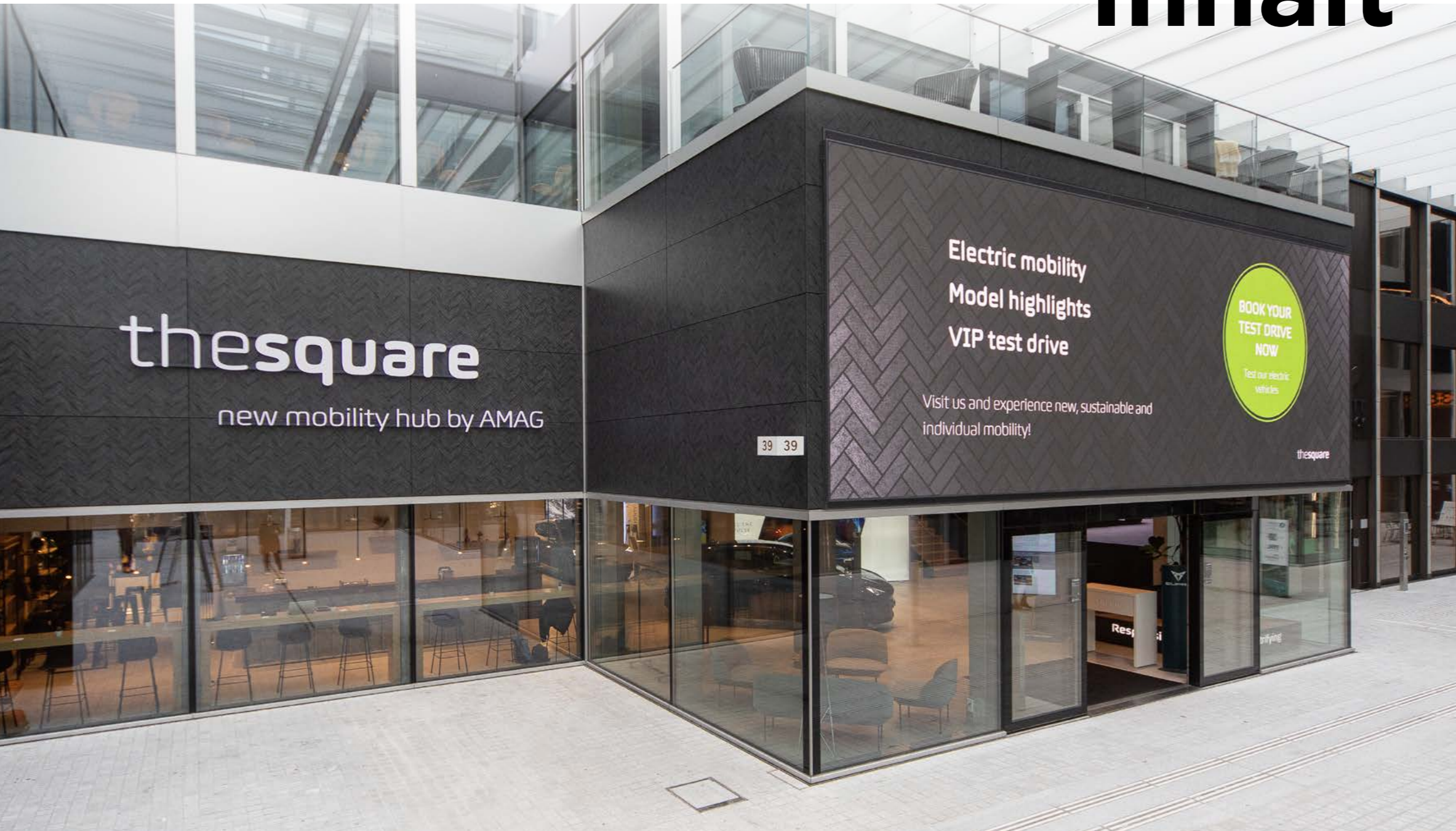

© Rockpanel

Inhalt



Rockpanel Fassadenplatten

Sortimentsüberblick	5
Produktbesonderheiten	6
Produktvorteile	7
Verarbeitungsvorteile	8

Produktsortiment

Naturfassade Rockpanel Woods	10
Naturfassade Rockpanel Stones	12
Naturfassade Rockpanel Natural	14
Designfassade Rockpanel Colours	16
Designfassade Rockpanel Metals	18
Designfassade Rockpanel Chameleon	20
Rockpanel Premium	22
Fassadenlösung Basic Rockpanel Lines ²	24
Fassadenlösung Basic Rockpanel Uni	24
Fassadenlösung Basic Rockpanel Ply	28
Fassadenplatten Sonderabmessungen	30

Zubehör

Rockpanel Profile für Fassadenplatten	32
Rockpanel Profile für Lines ²	33
Befestigungsmöglichkeiten und sonstiges Zubehör	34
Technische Informationen	35

©Rockpanel

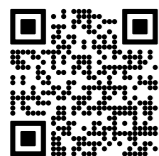

Unsere Rockpanel Fassadenplatten
im Woodpeckershop

Produkt- und Sortimentsänderungen, Irrtümer und Druckfehler
sowie technische Änderungen vorbehalten.

Hochwertige Fassadenbekleidung aus natürlichem Basalt

FÜR VIELFÄLTIGE GESTALTUNGSVARIANTEN

Nachhaltig, individuell, brandsicher, leicht zu verarbeiten.

Rockpanel Fassadenplatten werden aus Basaltstein hergestellt und primär als Fassadenbekleidung in hinterlüfteten Konstruktionen eingesetzt. Die leicht zu verarbeitenden Platten eignen sich aber auch für viele Detaillösungen rund um Dach, Decken, Eingänge und Ausfachungen.

Mit dem robusten und gleichzeitig flexiblen Plattenmaterial lassen sich vielfältige Gestaltungswünsche realisieren, und zwar bei geringen Kosten und kurzer Montagezeit.

Rockpanel Fassadenplatten sind in vielen Farben und vielfältigen Designs erhältlich.



©Rockpanel

Sortimentsüberblick

Rockpanel Platten können sowohl im Neubau als auch für Renovierungsarbeiten eingesetzt werden:

- Als Fassadenverkleidung
- Rund um das Dach als Giebel- oder Traufverkleidung, Stirnbrett, Dachrand oder für Dachgauben
- Für andere Detaillösungen an Dächern, Eingängen und Ausfachungen



Rockpanel Natur-Fassaden

Fassaden mit natürlichem Aussehen – in perfekter Harmonie mit der Umwelt.

Rockpanel Stones

Stein, so leicht wie Holz

Rockpanel Woods

Wärme und authentische Optik

Rockpanel Natural

Rockpanel in seiner reinsten Form – dunkelt natürlich nach



Rockpanel Design-Fassaden

Die Basis für individuelle Gestaltungsfreiheit – mit mehr als 200 Farben und Designs.

Rockpanel Colours

Faszinierende Farbauswahl

Rockpanel Metals

Glatte Oberflächen mit Industriecharakter

Rockpanel Chameleon

Faszinierend anders aus jeder Perspektive



Fassadenlösungen Basic

Rockpanel Lines²

Wenn klare Linie gefragt ist

Rockpanel Uni

So einfach kann schön sein

Rockpanel Ply

Einfach Ihre Farbidee realisieren

Produktbesonderheiten



Plattenausführungen

- Durable: Für praktisch jede Anwendung an Fassaden und Dachdetails, VKF Zertifiziert als RF1, nicht brennbar.
- A2: Bei Fassaden, die die europäischen Brandschutzbestimmungen erfüllen müssen, können diese Rockpanel Platten mit Blindnieten auf einer Aluminium- oder Stahlunterkonstruktion in Kombination mit nicht brennbarer Mineralwolldämmung eingesetzt werden. Das System erfüllt die europäische Brandschutzklasse A2-s1, d0.



ProtectPlus

Die transparente Schutzschicht für Rockpanel Fassaden mit vielen Vorteilen

- Selbstreinigungskraft der Platten. Schmutz kann vom Regenwasser weggespült werden. Das senkt Wartungskosten.
- Erhöhung der UV-Beständigkeit der Platten. Die Farbechtheit bleibt noch länger erhalten.
- Von Platten mit ProtectPlus können unerwünschte Graffiti mit dem Spezialreiniger leicht entfernt werden.
- Serienmässig bei den Serien Woods, Stones, Chameleon und fast allen Metals
- Optional bei Rockpanel Colours (8 und 9 mm)



Nachhaltigkeit

Rockpanel Fassadenplatten wurden auf Grundlage einer Lebenszyklusanalyse (Life Cycle Assessment LCA) als umweltverantwortliches Bauprodukt ausgezeichnet (geprüft vom unabhängigen Prüfinstitut BRE Global). Bei nachhaltig ausgerichteten Bauprojekten ist der Einsatz von Rockpanel eine verantwortungsvolle Entscheidung. Ausserdem sind Rockpanel Platten bei der Eco Bau gelistet und gelten als Eco 2 (gut geeignet für Minergie-ECO).



Befestigungen und Ergänzungsprodukte

Rockpanel Befestigungssysteme für sichtbare und verdeckte Befestigungen werden je nach Unterkonstruktion und Anforderung eingesetzt und wurden ausführlich mit Rockpanel Plattenmaterial getestet. Als Ergänzungsprodukte sind z. B. Kantenlack und Reiniger erhältlich.

Produktvorteile



Verarbeitungsvorteile

- Leichtgewichtig
- Bearbeitung mit Standardwerkzeug
- Keine Kantenbehandlung nötig
- Formbeständig



Langlebigkeit

- Farb- und UV-beständig
- Feuchtigkeitsunempfindlich
- Geringe thermische Ausdehnung
- Wartungsarm und schmutzabweisend



Gestaltungsfreiheit

- Mehr als 200 Farben und Designs
- Flexible Abmessungen
- Biegen und Wölben
- Fräsen von Mustern
- Schmale Fugen



Brandsicherheit

- RF1, nicht brennbar, in allen Designs erhältlich
- VKF Anerkennung Nr. 32037
- Kein brennendes Abtropfen
- Frei von feuerhemmenden Zusätzen



Nachhaltigkeit

- Recyclierbar
- Natürlicher Rohstoff (Basalt)
- ETA bestätigte Lebensdauer von 50 Jahren
- Wasserbasierte Beschichtung



Zertifiziert

- Rockpanel Fassadenplatten haben das Zertifikat von eco-bau mit der Bewertung eco-2



Verarbeitungsvorteile



Feuchtigkeitsunempfindlich

Zum Schutz vor Feuchtigkeit ist eine Kantenbearbeitung nicht erforderlich. Aufgenommene Feuchtigkeit wird wieder an die Umgebung abgegeben. Schnittkanten erhalten durch Sonneneinstrahlung einen Braunton.



Farbechtheit und Reinigung

Rockpanel Platten sind farbecht und wartungsarm beschichtet. Nur einmal im Jahr mit Wasser gereinigt, sehen sie viele Jahre wie neu aus.



©Rockpanel

©Rockpanel Premium

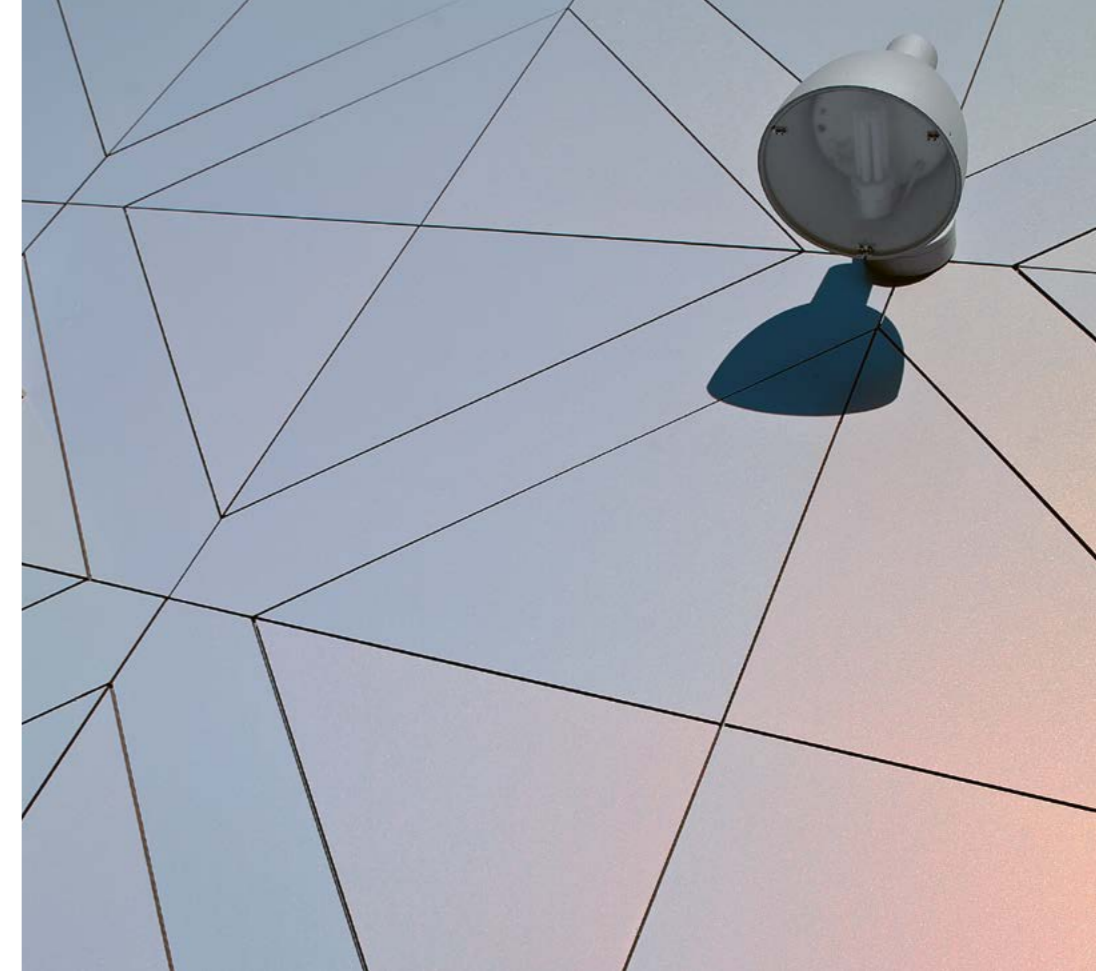

Befestigung mit Nägeln und Schrauben

Rockpanel Platten lassen sich schnell und sicher mit Nägeln und Schrauben auf Holzkonstruktionen befestigen. Die Köpfe in RAL/NCS Farben passen optimal zum Plattendesign: Fräsen von Mustern, schmale Fugen



Detaillösungen vor Ort auf der Baustelle

Rockpanel Platten können schnell und einfach mit Standardwerkzeugen bearbeitet werden. So können Detaillösungen rund um Dach und Fassade vor Ort auf Mass realisiert werden.



Stark und flexibel

Rockpanel Platten vereinen die Vorteile von Stein und Holz in einem Produkt. Sie sind robust wie Stein und lassen sich so einfach verarbeiten wie Holz. So lassen sich auch gewölbte Fassaden gestalten.



Ecklösungen

Ecklösungen können individuell gestaltet werden – entweder mit einem Eckprofil in der gleichen Plattenfarbe oder alternativ mit farblich passender Kantenlackierung. Rockpanel Platten können auch auf Gehrung gesägt werden.

Naturfassade Rockpanel Woods

LEBENDIG WIE HOLZ. ROBUST WIE STEIN.

Verblüffen Sie jeden und geben Sie den Nutzern Ihrer Gebäude ein gutes Gefühl. Mit Fassaden, die eine warme, lebendige Aura von Holz ausstrahlen. Bauen Sie dabei so frei und stabil, wie es Ihre moderne Architektur erfordert. Rockpanel Woods gibt Ihrem Gebäude eine natürliche Holzoptik. Und zugleich die Langlebigkeit, die Stabilität und den Brandschutz einer Steinfassade.

Abmessungen

Plattenstärke	Plattenbreite	Plattenlänge	Baustoffklasse
Durable: 8 mm / A2: 9 mm (ab 100 m ²)	1200 mm (1250 mm ab 100 m ²)	3050 mm (2500 mm ab 100 m ²)	Durable: RF1 A2: A2-s1,d0 (DIN EN 13501-1)



Regellieferzeiten

8 mm: 3 Wochen / Bestellungen ab 100 m²: ca. 6 Wochen

9 mm: 6 Wochen

Die für ein Projekt erforderliche Menge an Rockpanel Woods muss zur Vermeidung von Farbdifferenzen in einem Auftrag bestellt und geliefert werden.



©Rockpanel

Standard-Holzdesigns



Buche



Teak



Erle

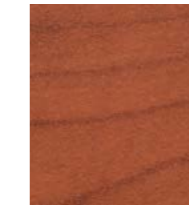

Kirsche



Mahagoni



Merbau

Oak/Eichendesigns



Eiche

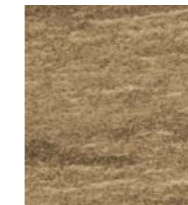

Rhinestone Oak

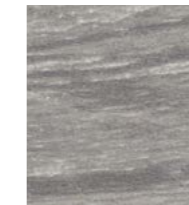

Marble Oak



Caramel Oak



Carbon Oak



Ceramic Oak

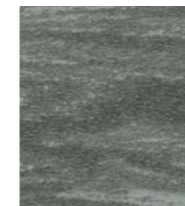

Slate Oak



Black Oak

Ebony/Ebenholzdesigns



Ebony Granite



Ebony Marble



Ebony Agate



Ebony Slate



Ebony Limestone

MUSTER BESTELLEN

www.woodpeckershop.ch
fassade@woodpeckerag.ch
 +41 58 400 04 07

Die abgebildeten Farben geben einen guten Eindruck, können aber vom Originalmaterial aus drucktechnischen Gründen abweichen.

Naturfassade Rockpanel Stones

STEIN, SO LEICHT WIE HOLZ

Visionäre Architektur zeichnet sich durch mutige Grenzüberschreitung aus. Überwinden Sie Limits – selbst die der Natur. Gestalten Sie Fassaden mit der kraftvollen Optik von Stein. Bauen Sie mit seiner Stärke. Aber bleiben Sie in Form und Dimension flexibel. Fordern Sie die Schwerkraft heraus – mit der Leichtigkeit von Rockpanel Stones.

Abmessungen

Plattenstärke	Plattenbreite	Plattenlänge	Baustoffklasse
Durable: 8 mm / A2: 9 mm (ab 100 m ²)	1200 mm (1250 mm ab 100 m ²)	3050 mm (2500 mm ab 100 m ²)	Durable: RF1 A2: A2-s1,d0 (DIN EN 13501-1)



Regellieferzeiten

8 mm: 3 Wochen / Bestellungen ab 100 m²: ca. 6 Wochen
9 mm: 6 Wochen

Die für ein Projekt erforderliche Menge an Rockpanel Stones muss zur Vermeidung von Farbdifferenzen in einem Auftrag bestellt und geliefert werden.

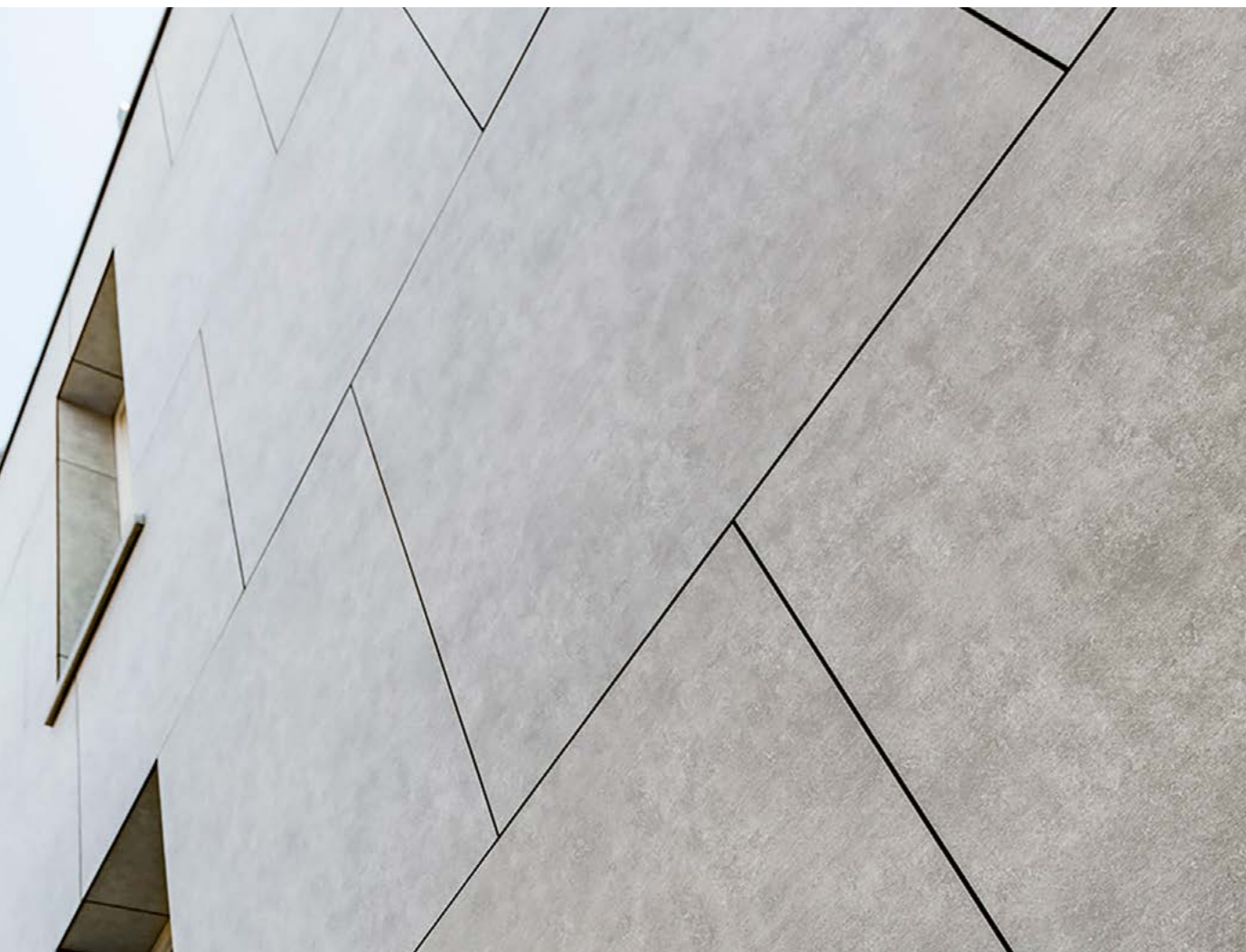

©Rockpanel

Textured Stones – natürliche Textur

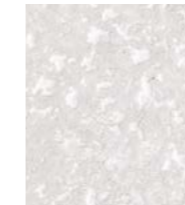

Carrara White



Moonstone Silver



Amber Brown

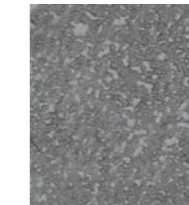

Quartz Grey

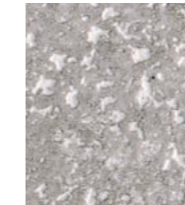

Claystone Grey

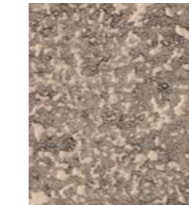

Bronzite Brown

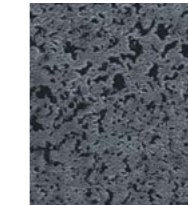

Sapphire Blue

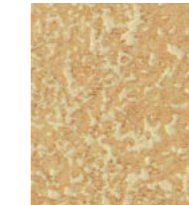

Sandstone Ochre

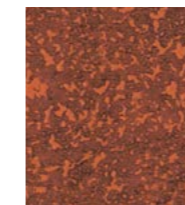

Coral Red



Tourmaline Black

Diese Kollektion bringt mit ihrer unverwechselbaren Oberflächenstruktur neuen Schwung in die Fassade. Zehn natürliche Oberflächen-designs verleihen Gebäuden einen optisch herausragenden und spannungsgeladenen Charakter. Bauvorhaben mit dieser von der Natur inspirierten Steintextur fügen sich organisch in die Umgebung ein.

Smooth Stones – natürliche Anmutung

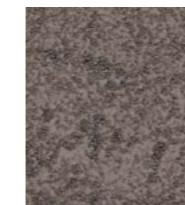

Brownish Grey



Anthracite Green



Iron Grey



Ash Grey



Sandy Beige



Platinum Grey

Diese Kollektion bietet Ihnen die perfekte Kombination aus eindrucksvollem, natürlichem Aussehen und dezenter Eleganz. Mit ihrer sanften Oberfläche umhüllen diese Platten Ihre Gebäude mit der zeitlosen Schönheit von Stein. Sechs minimalistische Farben unterstreichen harmonische Fassadengestaltungen und erzeugen klare Linien.

MUSTER BESTELLEN

www.woodpeckershop.ch
fassade@woodpeckerag.ch
+41 58 400 04 07

Die abgebildeten Farben geben einen guten Eindruck, können aber vom Originalmaterial aus drucktechnischen Gründen abweichen.

Naturfassade Rockpanel Natural

DUNKELT NATÜRLICH NACH

Die wahre Schönheit einer Fassade zeigt sich manchmal ganz puristisch. Seien Sie mutig – lassen Sie Sonne, Wind und Regen mitspielen. Ohne Farbauftrag und Oberflächenversiegelung macht Rockpanel Natural die Elemente selbst zu Mitgestaltern Ihrer Fassade. Ihr Gebäude fügt sich organisch in seine Umgebung ein, interaktiv vom ersten Tag an.

Abmessungen

Plattenstärke	Plattenbreite	Plattenlänge	Baustoffklasse
Durable: 10 mm	1200 mm (1250 mm ab 100 m ²)	3050 mm oder 2500 mm	Durable: RF1

Regellieferzeiten

3 Wochen / Bestellungen ab 100 m²: ca. 6 Wochen

Die für ein Projekt erforderliche Menge an Rockpanel Natural muss zur Vermeidung von Farbdifferenzen in einem Auftrag bestellt und geliefert werden.

Bitte beachten Sie die besonderen Details bei der Verarbeitung von Rockpanel Natural. Informationen dazu finden Sie im Produktdatenblatt auf www.rockpanel.ch



©Rockpanel

©Rockpanel



Rockpanel Natural

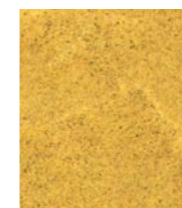

Natürlicher
Farbton
bei Lieferung



Natürlicher Farbton
nach ca. 6 Wochen
(Abweichungen möglich)

MUSTER BESTELLEN

www.woodpeckershop.ch
fassade@woodpeckerag.ch
 +41 58 400 04 07

Die abgebildeten Farben geben einen guten Eindruck, können aber vom Originalmaterial aus drucktechnischen Gründen abweichen.

Designfassade Rockpanel Colours

FASZINIERENDE FARBAUSWAHL

Lassen Sie Ihre Fassade mit der Umgebung verschmelzen. Oder setzen Sie klare Akzente in einem urbanen Kontext. Gestalten Sie Ihr Gebäude völlig frei. Neben unseren Standard- und Special-Farben können Sie nahezu jede RAL-/NCS-Farbe individuell wählen, wenn Sie etwas noch Einzigartigeres schaffen möchten. Die Platten eignen sich für die Fassadenverkleidung, Anwendungen rund ums Dach und Detaillösungen.

Sortiment

Colours Standard: S. 17

Colours Special: www.rockpanel.ch

Colours Custom: nahezu jeder Ral-/NCS Farbton nach Wahl

Abmessungen

Plattenstärke	Plattenbreite	Plattenlänge	Baustoffklasse
Durable: 6 mm und 8 mm / A2: 9 mm (ab 50 m ²)	1200 mm (1250 mm ab 100 m ²)	3050 mm oder 2500 mm	Durable: RF1 A2: A2-s1,d0 (DIN EN 13501-1)

Regellieferzeiten

Colours Standard

6 mm: 3 Wochen / Bestellungen ab 100 m²: ca. 6 Wochen
 6 mm mit **O**: ab 50 m², 4 Wochen
 8 mm: 3 Wochen / Bestellungen ab 100 m²: ca. 6 Wochen
 9 mm: ab 50 m², 4 Wochen

Colours Special

6 mm/8 mm/9 mm: ab 100 m², 4 Wochen

Colours Custom

6 mm/8 mm/9 mm: ab 100 m², 6 Wochen



©Rockpanel

Rockpanel Colours Standard



MUSTER BESTELLEN

www.woodpeckershop.ch
fassade@woodpeckerag.ch
 +41 58 400 04 07

Die abgebildeten Farben geben einen guten Eindruck, können aber vom Originalmaterial aus drucktechnischen Gründen abweichen.

Designfassade Rockpanel Metals

GLATTE OBERFLÄCHEN MIT INDUSTRIECHARAKTER

Moderne Architektur wird häufig von einem Design mit Industriecharakter geprägt. Verleihen Sie Ihren hochwertigen Fassaden ein elegantes Finish. Durch den Glanz, der durch auftreffendes Licht entsteht, erzeugt Rockpanel Metals erstaunliche Effekte an der Fassade – selbst bei zeitlos modernen Wohngebäuden. Dank unserer innovativen Technologie haben die Platten eine aussergewöhnliche Oberfläche mit der Anmutung einer edlen Patina, die jahrzehntelang erhalten bleibt.

Abmessungen

Plattenstärke	Plattenbreite	Plattenlänge	Baustoffklasse
Durable: 8 mm / A2: 9 mm (ab 100 m ²)	1200 mm (1250 mm ab 100 m ²)	3050 mm und 2500 mm	Durable: RF1 A2: A2-s1,d0 (DIN EN 13501-1)



Regellieferzeiten

8 mm: 3 Wochen / Bestellungen ab 100 m²: ca. 6 Wochen
9 mm: 6 Wochen

Die für ein Projekt erforderliche Menge an Rockpanel Metals muss zur Vermeidung von Farbdifferenzen in einem Auftrag bestellt und geliefert werden.



©Rockpanel

Elemental Metals



White Aluminium



Grey Aluminium



Steel



Gunmetal



Copper



Platinum



Yellow Gold



Classic Gold



Silver

Advanced Metals



Verdigris



Dark Copper



Bronze



Electrum



Brass



Titanium



Ultramarine

MUSTER BESTELLEN

www.woodpeckershop.ch
fassade@woodpeckerag.ch
+41 58 400 04 07

Die abgebildeten Farben geben einen guten Eindruck, können aber vom Originalmaterial aus drucktechnischen Gründen abweichen.

Designfassade Rockpanel Chameleon

EXPRESSIV IN JEDER ART

Gestalten Sie voller Mut, voller Ideen und voller Farbe. Geben Sie Ihrem Gebäude genau das ausdrucksstarke Fassadendesign, das es unübersehbar macht. Sie haben völlige Freiheit – nutzen Sie die Kraft Ihrer Vorstellung. Rockpanel Chameleon ist mit einer Kristalleffektschicht versehen, die überraschende Auswirkungen auf die Farblebendigkeit dieser Hochglanzplatte hat. Je nach Perspektive und Einfall des Sonnenlichts nimmt diese Platte eine andere Farbe an. Rockpanel Chameleon ist serienmässig mit einer ProtectPlus Schutzschicht versehen.

Abmessungen

Plattenstärke	Plattenbreite	Plattenlänge	Baustoffklasse
Durable: 8 mm / A2: 9 mm (ab 100 m ²)	1200 mm	3050 mm (2500 mm ab 100 m ²)	Durable: RF1 A2: A2-s1,d0 (DIN EN 13501-1)



Regellieferzeiten

8 mm: 3 Wochen / Bestellungen ab 100 m²: ca. 6 Wochen

9 mm: 6 Wochen

Die für ein Projekt erforderliche Menge an Rockpanel Chameleon muss zur Vermeidung von Farbdifferenzen in einem Auftrag bestellt und geliefert werden.



©Rockpanel

©Rockpanel

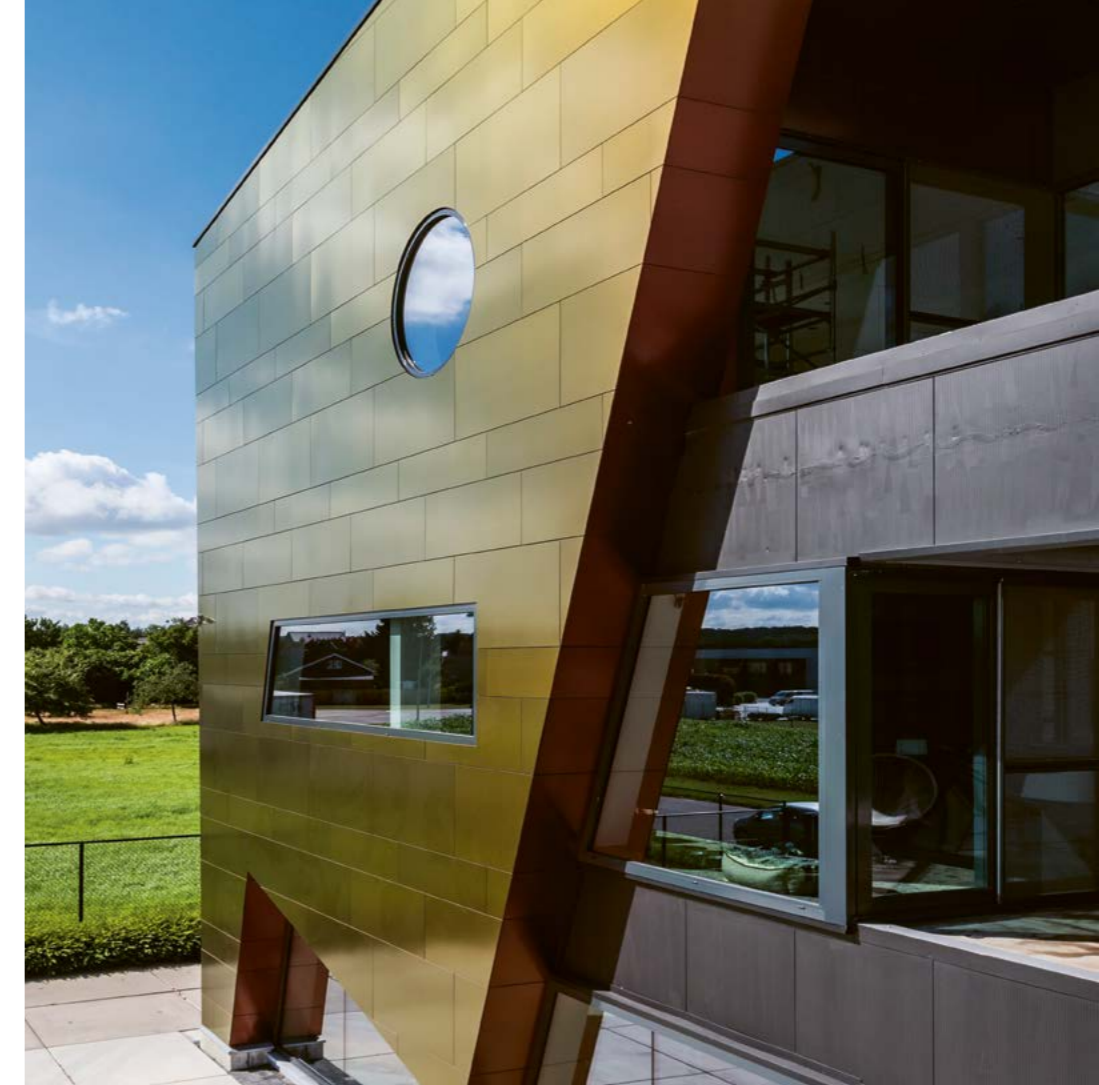

Rockpanel Chameleon



Hellviolett - Hellbraun



Violett - Grün - Blau



Rot - Gold - Violett



Grün - Braun

MUSTER BESTELLEN

www.woodpeckershop.ch
fassade@woodpeckerag.ch
 +41 58 400 04 07

Die abgebildeten Farben geben einen guten Eindruck, können aber vom Originalmaterial aus drucktechnischen Gründen abweichen.

Premiumfassade Rockpanel Premium

INDIVIDUELL UND INNOVATIV

Wenn Sie bei der Gestaltung und Grösse Ihres Projekts keine Kompromisse eingehen wollen, sind Rockpanel Premiumfassaden Ihre Wahl. Realisieren Sie Fassadenlösungen – ohne Limits.

Rockpanel Premium erfüllt die Anforderungen der europäischen Brandschutzklasse A2-s1, d0 und wird standardmässig mit einer ProtectPlus Schutzschicht geliefert.

Rockpanel Premium kann in allen Farben und Designs ganz nach Wunsch, in unterschiedlichen Glanzgraden und flexiblen Abmessungen geliefert werden. Die 11 mm starken Premiumfassadenplatten können mit dem Rockpanel System verdeckt befestigt werden. Für weitere Informationen nehmen Sie gerne mit uns Kontakt auf.

Abmessungen

Plattenstärke	Plattenbreite	Plattenlänge	Baustoffklasse
A2: 11 mm (ab 100 m ²)	1200 mm / *1250 mm (*ausser Chameleon)	3050 mm	A2 \triangle A2-s1, d0 (DIN EN 13501-1)



©Rockpanel



©Rockpanel

Fassadenlösung Basic Rockpanel Lines²

STEIN, SO LEICHT WIE HOLZ

Spielen Sie mit der traditionellen Fassadenoptik – setzen Sie Linien als durchgängiges Element oder als Designakzent ein. Zeigen Sie Profil und nehmen sich die Freiheit, das klassische Nut- und Federprofil neu zu interpretieren. Variantenreich, langlebig, pflegeleicht und kosteneffizient. Die Paneele sind in den Format-Ausführungen Lines² S und Lines² XL erhältlich. Lines² Paneele lassen sich auf bewährte traditionelle Weise mit Rillennägeln oder Schrauben mit flachem Kopf befestigen.

Abmessungen Rockpanel Lines² S

Paneelstärke	Paneelbreite	Effektive Paneelbreite	Paneellänge	Baustoffklasse
10 mm	164 mm	146 mm	3050 mm	Durable: RF1

Abmessungen Rockpanel Lines² XL

Paneelstärke	Paneelbreite	Effektive Paneelbreite	Paneellänge	Baustoffklasse
10 mm	295 mm	277 mm	3050 mm	Durable: RF1

Regellieferzeiten

Standardfarben und lackierfertiger Grundierung: 3 Wochen / Rockpanel Lines² Custom Farben ab 100 m²: 6 Wochen
Bitte beachten Sie die besonderen Details bei der Verarbeitung von Rockpanel Lines² insbesondere auch bei der vertikalen Montage. Informationen dazu finden Sie im Produktdatenblatt auf www.rockpanel.ch und durch unseren technischen Service.

©Rockpanel Uni



©Rockpanel

Rockpanel Lines²



RAL 7016

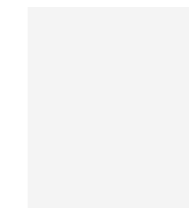

RAL 7004

Grau
(lackierfertige
Grundierung)

RAL 9001

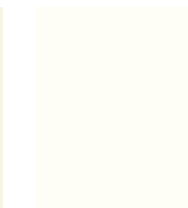

RAL 9010



RAL 1015

MUSTER BESTELLEN

www.woodpeckershop.ch
fassade@woodpeckerag.ch
 +41 58 400 04 07

Die abgebildeten Farben geben einen guten Eindruck, können aber vom Originalmaterial aus drucktechnischen Gründen abweichen.

Fassadenlösungen Basic Rockpanel Uni

SO EINFACH KANN SCHÖN SEIN

Zeitlose Ansätze in der Architektur zeichnen sich durch Klarheit aus. Wenn Ihre Designidee ein wenig Zurückhaltung und viel Funktionalität beinhaltet, kommt Rockpanel Uni ins Spiel. Lange Lebensdauer, schnelle Montage, passend für Fassade und Stirnbrett – und für jedes Budget. Geeignet für Gebäude bis zu einer Höhe von 10 m. Egal ob Sanierung oder Neubau, Einfamilien- oder Mehrfamilienhaus. Rockpanel Uni kann richtungsungebunden verbaut werden.

Abmessungen

Plattenstärke	Plattenbreite	Plattenlänge	Baustoffklasse
6 mm und 8 mm	1200 mm	3050 mm oder 2500 mm	B1 \triangle B-s2, d0 (DIN EN 13501-1)

Regellieferzeiten

Lieferbar ab 1 Palette (einfarbig): 3 Wochen / Bestellungen > 200 m²: 4 Wochen



©Rockpanel

©Rockpanel



Rockpanel Uni



RAL 7016



RAL 7021



RAL 7035



RAL 9010



RAL 9011

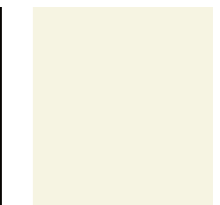

RAL 9001

MUSTER BESTELLEN

www.woodpeckershop.ch
fassade@woodpeckerag.ch
 +41 58 400 04 07

Die abgebildeten Farben geben einen guten Eindruck, können aber vom Originalmaterial aus drucktechnischen Gründen abweichen.

Fassadenlösungen Basic Rockpanel Ply

EINFACH IHRE FARBIDEE REALISIEREN

Gibt es Ihre Wunschfarbe nicht im Sortiment – möchten Sie einem Flächendetail einen individuellen Akzent verleihen? Mit Rockpanel Ply ist das möglich. Der langlebige, robuste Untergrund für Ihre Wunschfarbe – und gleichzeitig eine nachhaltige Alternative zu Holz. Diese Platte wird mit einer lichtgrau pigmentierten Grundierung auf Wasserbasis geliefert und kann in jeder gewünschten Farbe lackiert werden. Die Platten eignen sich für eine Beschichtung auf der Baustelle oder in der Werkstatt. Voraussetzung ist, dass die Farbe gemäss den Vorgaben des Farbherstellers verarbeitet wird.

Abmessungen

Plattenstärke	Plattenbreite	Plattenlänge	Baustoffklasse
8 mm	1200 mm	3050 mm oder 2500 mm	B1 \triangle B-s2, d0 (DIN EN 13501-1)

Regellieferzeiten

Lieferbar ab 3 Platten: 3 Wochen / Bestellungen > 200 m²: 4 Wochen

Bitte beachten Sie die mechanischen Eigenschaften von Rockpanel Ply und damit z.B. die möglichen Befestigungsabstände. Informationen dazu finden Sie im Produktdatenblatt auf www.rockpanel.ch



© Rockpanel

© Rockpanel



Rockpanel Ply

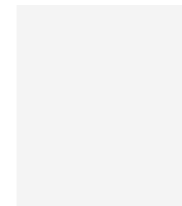

Grau (lackierfertige Grundierung)

MUSTER BESTELLEN

www.woodpeckershop.ch
fassade@woodpeckerag.ch
 +41 58 400 04 07

Die abgebildete Farbe gibt einen guten Eindruck, kann aber vom Originalmaterial aus drucktechnischen Gründen abweichen.

Fassadenplatten

SONDERABMESSUNGEN

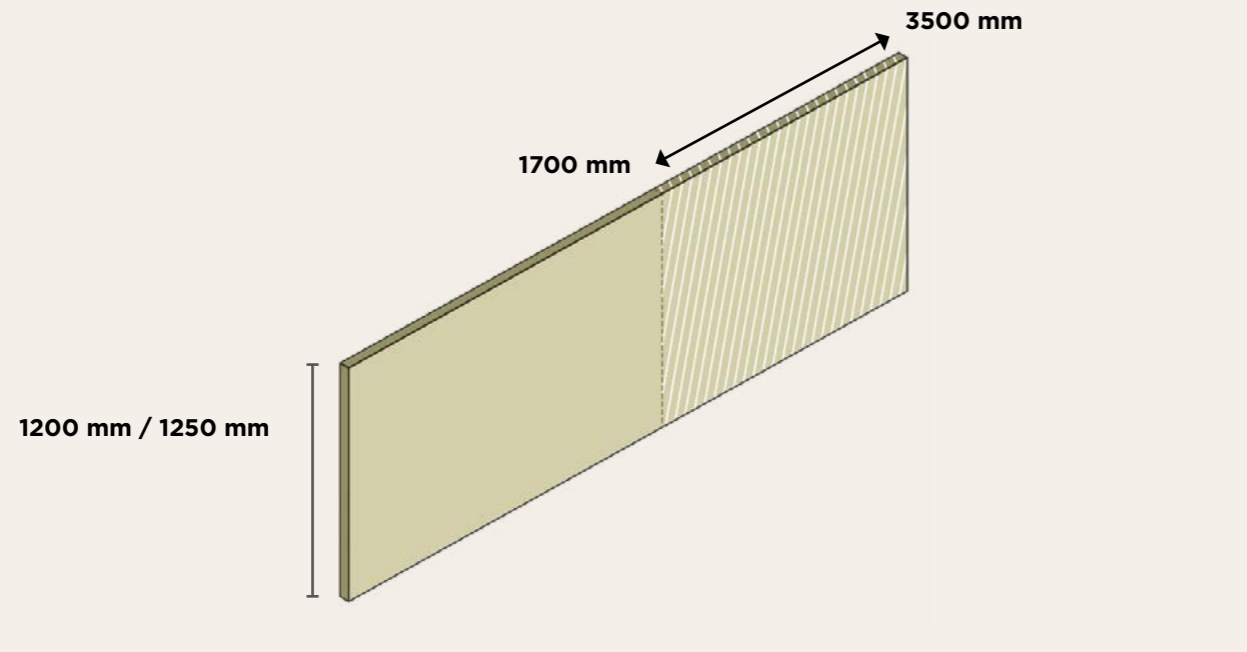

Bei Rockpanel können Sie Rockpanel Design-Fassadenplatten der Serien **Natural**, **Woods**, **Stones**, **Colour**, **Metals**, **Chameleon** und **Premium** auch nach Mass herstellen lassen. Die Länge kann je nach Anforderungen Ihres Projekts gefertigt werden.

Das innovative Herstellungsverfahren erlaubt es, unsere Platten in jeder beliebigen Länge zwischen 1700 mm und 3050 mm und in der Breite 1250 mm* zu produzieren. Die Regellieferzeit beträgt 6 Wochen, die Mindestabnahme 300 m².

Bitte sprechen Sie uns dazu an. Wir beraten Sie gerne über die Möglichkeiten.

Optionale Länge	Optionale Breite
1700 - 3050 mm	1200 mm / 1250* mm











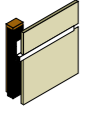
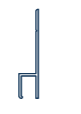
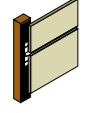
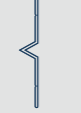
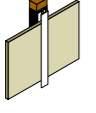

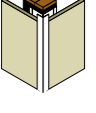

* ausser Chameleon

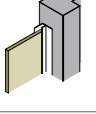

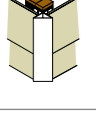
Zubehör

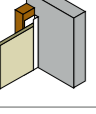
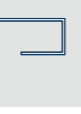
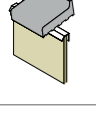
ROCKPANEL PROFILE FÜR FASSADENPLATTEN

Alle Profile sind nur in Kombination mit der Bestellung von Fassadenplatten erhältlich.











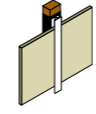

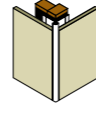

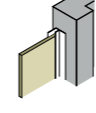

	Standardlänge 3055 mm		Farben	Profilmasse
	Profil A Fugenprofil Stuhlform		Silbern eloxiert Standard / Special / Custom	6, 8, 10 mm
	Profil B Fugenprofil mit V-Kantung		Silbern eloxiert RAL 9005 / RAL 9010	Standardmass für alle Stärken
	Profil C Fugenprofil mit Schnittkanten- überdeckung		Silbern eloxiert Standard / Special / Custom	6, 8, 10 mm
	Profil D Eckprofil ohne Schnittkanten- überdeckung		Silbern eloxiert Standard / Special / Custom	6, 8, 10 mm
	Profil E Eckprofil mit Schnittkanten- überdeckung		Silbern eloxiert Standard / Special / Custom	6, 8, 10 mm
	Profil F Anschlussprofil mit Schnittkanten- überdeckung		Silbern eloxiert Standard / Special / Custom	6, 8, 10 mm
	Profil G Außeneckprofil (auch für Stülp- schalung)		Silbern eloxiert Standard / Special / Custom	8 mm
	Profil H Anschlussprofil mit Schnittkanten- überdeckung		Silbern eloxiert Standard / Special / Custom	6, 8, 10 mm
	Profil I Anschlussprofil mit Tropfkante		Silbern eloxiert	Standardmass für alle Stärken
	Profil J Abschlussprofil Sockelbereich		Silbern eloxiert	Standardmass für alle Stärken

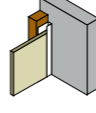
Für Rockpaneltafeln in A2 (9 mm) wird ein 10 mm Profil verwendet.

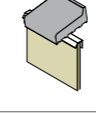
Zubehör

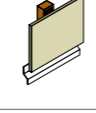
ROCKPANEL PROFILE FÜR LINES²

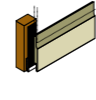
Alle Profile sind nur in Kombination mit der Bestellung von Nut- und Federpaneelen erhältlich.

	Standardlänge 3055 mm		Farben	Profilmasse
	Profil C Fugenprofil mit Schnittkanten- überdeckung		Silbern eloxiert Standard / Special / Custom	10 mm
	Profil D Eckprofil ohne Schnittkanten- überdeckung		Silbern eloxiert Standard / Special / Custom	10 mm
	Profil E Eckprofil mit Schnittkanten- überdeckung		Silbern eloxiert Standard / Special / Custom	10 mm
	Profil F Anschlussprofil mit Schnittkanten- überdeckung		Silbern eloxiert Standard / Special / Custom	10 mm
	Profil H Anschlussprofil mit Schnittkanten- überdeckung		Silbern eloxiert Standard / Special / Custom	10 mm
	Profil I Anschlussprofil mit Tropfkante		Silbern eloxiert	10 mm
	Profil J Abschlussprofil Sockelbereich		Aluminium eloxiert (silber)	10 mm
	Profil K* Abschlussprofil		Silbern eloxiert	10 mm

* Für einen einfachen und unsichtbaren Anschluss von Rockpanel Lines² auf Sockelniveau kann ein Rockpanel Startprofil Typ K verwendet werden.

Befestigungsmöglichkeiten

	Oberflächen/Farben	Geeignet für Produktlinie	Materialverbrauch* pro m ²
Nägel 27 mm	Silbern eloxiert	Lines ² 10 mm	Lines ² 10 S: 14 Lines ² 10 XL: 8
Nägel 32 mm	Silbern eloxiert / Uni Farben / Colours Standard / Colours Special / Colours Custom / Woods / Stones / Metals	Uni / Colours / Woods / Stones / Natural / Metals / Chameleon / Ply	12 Stück
Schrauben 4,5 x 35 mm	Silbern eloxiert / Uni Farben / Colours Standard / Colours Special / Colours Custom / Woods / Stones / Metals / Chameleon	Uni / Colours / Woods / Stones / Natural / Metals / Chameleon / Ply	10 Stück
Nieten 5 x 18 mm Kopf ø14 mm	Silbern eloxiert / Colours Standard / Colours Special / Colours Custom / Woods / Stones / Metals / Chameleon	Uni / Colours / Woods / Stones / Natural / Metals / Chameleon	10 Stück

*Diese Angaben gelten beispielhaft für eine maximale Plattengrösse und Überspannung und einer Plattenstärke von 8 mm, sowie Paneelstärke von 10 mm (Lines²). Der tatsächliche Verbrauch hängt von der Plattengrösse, den Anschlüssen und der Gebäudehöhe ab.

Klebesystem

auf Anfrage

Sonstiges Zubehör

	Breite	VPE
EPDM-Schaumfugenband (selbstklebend)	36 mm	50 lfdm
EPDM-Schaumfugenband (selbstklebend)	60 mm	50 lfdm
EPDM-Schaumfugenband (selbstklebend)	80 mm	25 lfdm
EPDM-Schaumfugenband (selbstklebend)	100 mm	25 lfdm
EPDM-Schaumfugenband (selbstklebend)	130 mm	25 lfdm
Rockpanel Graffiti Reiniger		780 ml
Rockpanel Kantenlack (nur Colours)**		750 ml

**Special- und Custom-Farben sind nur in Kombination mit Fassadenplatten erhältlich.
Für die Lackierung der Kanten von Rockpanel Woods, Stones, Metals und Chameleon empfehlen wir RAL 9005 (tiefschwarz).

Weitere Informationen

Verarbeitungshandbuch

Im handlichen Rockpanel Verarbeitungshandbuch finden Sie Tipps und praktische Informationen zur Verarbeitung und Montage der Rockpanel Produkte: www.woodpeckershop.ch

BIM-Dateien

Zur Erleichterung der Gebäudeplanung und -umsetzung bietet Ihnen Rockpanel für das gesamte Sortiment ihrer nachhaltigen Fassadenplatten BIM-Dateien an, die Sie downloaden und in digitale Gebäudemodelle übernehmen können. Die angebotenen Dateien sind für Revit und ArchiCAD geeignet: www.rockpanel.ch/technische-unterstuetzung/bim-portal

Ausschreibungstexte

Sämtliche Ausschreibungstexte finden Sie im Woodpeckershop unter Downloads.

Muster anfordern

fassade@woodpeckerag.ch oder Telefon 058 400 04 07

ETA und CE-Kennzeichnung

Rockpanel Platten sind auf der Grundlage einer speziell entwickelten Richtlinie für innovative Produkte, EAD, beurteilt und genehmigt worden. Auf Basis dieser Richtlinie haben die Rockpanel Produkte eine Europäische Technische Bewertung (ETA) erhalten. Alle Rockpanel Produkte haben auf Basis dieser ETA eine Leistungserklärung und CE-Kennzeichnung und erfüllen daher die europäischen Anforderungen an Baumaterialien in ganz Europa.

ETA für die in dieser Übersicht aufgeführten Produkte

- ETA-17/0619 Rockpanel Uni 6 mm
- ETA-17/0620 Rockpanel Uni 8 mm
- ETA-08/0343 Rockpanel Durable 6 mm Colours
- ETA-07/0141 Rockpanel Durable 8 mm Colours / Rockpanel Durable 8 mm ProtectPlus
- ETA-13/0340 Rockpanel A2 9 mm Colours, Rockpanel A2 9 mm ProtectPlus
- ETA-18/0883 Rockpanel Premium A2
- ETA-13/0648 Rockpanel Natural Durable 10 mm
- ETA-13/0204 Rockpanel Lines², 10 mm tongue und groove panels Colours
- ETA-13/0019 Rockpanel Ply 8 mm

Die vorliegende Broschüre wurde mit grösstmöglicher Sorgfalt konzipiert und produziert. Dennoch können wir für die Vollständigkeit und Richtigkeit der enthaltenen Informationen keine Haftung übernehmen.

Die Abbildungen, Farben, Beschreibungen sowie die Angaben zu den Massen und Eigenschaften etc. können von den tatsächlichen Produkteigenschaften abweichen und sind nicht bindend. Die aktuellsten Informationen finden Sie auf www.woodpeckershop.ch

Alle Informationen in dieser Broschüre sind urheberrechtlich geschützt. Die Broschüre und die darin enthaltenen Texte, Fotos und sonstigen Informationen dürfen – auch auszugsweise – nur mit schriftlicher Zustimmung von uns vervielfältigt, geändert oder veröffentlicht werden.

WOOD

ENTDECKEN SIE
DAS WOODPECKER
SORTIMENT



Woodpecker Group AG
Fassaden-Team
Telefon 058 400 04 07
fassade@woodpeckerag.ch

D

Standorte

8500 Frauenfeld

Zürcherstrasse 335
Telefon 052 723 40 40
frauenfeld@woodpeckerag.ch

7302 Landquart

Riedlöserstrasse 5
Telefon 081 300 66 00
landquart@woodpeckerag.ch

6260 Reiden

Industriestrasse 11
Telefon 062 758 25 25
reiden@woodpeckerag.ch

8952 Schlieren

Industriestrasse 3
Telefon 044 738 31 01
schlieren@woodpeckerag.ch

5620 Bremgarten

Abhollager Holz- und Trockenbau

www.woodpeckerag.ch
www.woodpeckershop.ch

PEEC

K



WOODPECKER
HOLZBAU

ER